



DEUTSCH

Die Abbildungen können vom tatsächlichen Produkt abweichen. Im ständigen Bemühen um die fortlaufende Verbesserung unserer Produkte behalten wir uns Änderungen der hierin enthaltenen Spezifikationen ohne Ankündigung vor.

NINJA ist ein eingetragenes Europäische Union von SharkNinja Operating LLC im Vereinigten Königreich.

© 2024 SharkNinja Operating LLC
GEDRUCKT IN CHINA

ENGLISH

Illustrations may differ from actual product. We are constantly striving to improve our products, therefore the specifications contained herein are subject to change without notice.

NINJA is a registered trademark in the European Union of SharkNinja Operating LLC.

© 2024 SharkNinja Operating LLC
PRINTED IN CHINA

FRANÇAIS

Les illustrations peuvent être différentes du produit réel. Nous nous efforçons d'améliorer constamment nos produits. Par conséquent, les spécifications contenues dans ce manuel peuvent être modifiées sans préavis.

NINJA est une marque déposée de SharkNinja Operating LLC au Union européenne.

© 2024 SharkNinja Operating LLC
IMPRIMÉ EN CHINE

ESPAÑOL

Las ilustraciones pueden variar con respecto al producto. Nos esforzamos continuamente por mejorar nuestros productos. Así pues, las especificaciones incluidas en el presente manual están sujetas a cambios sin aviso previo.

NINJA es una marca comercial de SharkNinja Operating LLC registrada en el Unión Europea.

© 2024 SharkNinja Operating LLC.
IMPRESO EN CHINA

ITALIANO

Il prodotto illustrato potrebbe risultare diverso dal prodotto effettivo. Ninja si impegna costantemente a migliorare i propri prodotti, pertanto le specifiche descritte nel presente documento possono essere soggette a modifica senza preavviso.

NINJA è un marchio di SharkNinja Operating LLC registrato nel Unione europea.

© 2024 SharkNinja Operating LLC
STAMPATO IN CINA

PORTUGUESE

As ilustrações podem diferir do produto real. Estamos continuamente a melhorar os nossos produtos, por isso as especificações aqui contidas estão sujeitas a alterações sem aviso prévio.

NINJA é uma marca comercial registada no União Europeia da SharkNinja Operating LLC.

© 2024 SharkNinja Operating LLC
IMPRESSO NA CHINA

NEDERLANDS

De afbeeldingen kunnen afwijken van het werkelijke product. Wij streven er constant naar om onze producten te verbeteren, daarom zijn de specificaties in dit document onderhevig aan wijzigingen zonder voorafgaande kennisgeving.

NINJA is een geregistreerd handelsmerk in het Europese Unie van SharkNinja Operating LLC.

© 2024 SharkNinja Operating LLC
GEDRUKT IN CHINA

DANSK

Illustrationerne kan afvige fra det aktuelle produkt. Vi bestræber os hele tiden på at forbedre vores produkter, hvorfor specifikationerne i denne brugsanvisning kan blive ændret uden varsel.

NINJA er et registreret varemærke i den Europæiske Union tilhørende SharkNinja Operating LLC.

© 2023 SharkNinja Operating LLC. TRYKT I KINA

NORSK

Illustrasjonene kan avvike fra det faktiske produktet. Vi streber kontinuerlig etter å forbedre produktene våre, derfor kan spesifikasjonene i dette dokumentet bli endret uten videre varsel.

NINJA er et registrert varemerke i Den europeiske union som tilhører SharkNinja Operating LLC.

© 2024 SharkNinja Operating LLC
TRYKKET I KINA

SUOMI

Kuvat saattavat näyttää erilaisilta kuin varsinainen tuote. Pyrimme jatkuvasti parantamaan tuotteitamme. Siksi tässä annetut tiedot voivat muuttua milloin tahansa ilman erillistä ilmoitusta.

NINJA on SharkNinja Operating LLC -yhtiön Euroopan unioni kuningaskunnassa rekisteröity tavaramerkki.

© 2024 SharkNinja Operating LLC
PAINETTU KIINASSA

SVENSKA

Figurer kan avvika från den verkliga produkten. Vi strävar efter att ständigt förbättra våra produkter, och tekniska data i detta dokument kan därför ändras utan föregående meddelande.

Varumärket NINJA är registrerat i Europeiska unionen och tillhör SharkNinja Operating LLC.

© 2024 SharkNinja Operating LLC
TRYCKT I KINA

**SharkNinja Europe Ltd,
1st/2nd Floor Building 3150,
Thorpe Park,
Century Way,
Leeds, England,
LS15 8ZB
ninjakitchen.eu**

**SharkNinja Germany GmbH,
Rotfeder-Ring 9,
60327 Frankfurt am Main,
Germany
ninjakitchen.eu**

NINJA®

NINJA SIZZLE GRILL UND PLANCHA
NINJA SIZZLE GRILL AND PLANCHA
GRILL D'INTÉRIEUR ET PLANCHA NINJA
PARRILLA Y PLANCHA NINJA SIZZLE
GRIGLIA E PIASTRA LISCIA NINJA
GRELHADOR E PLACA LISA NINJA
NINJA SIZZLE GRILL EN PLATTE PLAAT
NINJA SIZZLE GRILL OG FLAD PLADE
NINJA SIZZLE GRILL OG FLATGRILL
NINJA-PARILAGRILLI JA TASOLEVY
NINJA SIZZLE GRILL- OCH STEKPLATTA

GR101EU

BEDIENUNGSANLEITUNG

INSTRUCTIONS

NOTICE D'UTILISATION

INSTRUCCIONES

ISTRUZIONI

INSTRUÇÕES

INSTRUCTIES

ANVISNINGER

INSTRUKSJONER

OHJEET

INSTRUKTIONER



VIELEN DANK

für den Kauf dieses Produkts



REGISTRIEREN SIE IHREN KAUF

 [ninjakitchen.eu](https://www.ninjakitchen.eu)

 QR-Code mit mobilem Gerät scannen

BEWAHREN SIE FOLGENDE INFORMATIONEN GUT AUF

Modellnummer: _____

Seriennummer: _____

Kaufdatum: _____
(Beleg aufbewahren)

Gekauft bei: _____

TECHNISCHE DATEN

Netzspannung: 220-240 V -, 50-60 Hz

Leistung: 1450 W

TIPP: Sie finden Modell- und Seriennummer auf dem QR-Code-Etikett auf der Rückseite des Geräts neben dem Stromkabel.



Die entsprechende Markierung zeigt an, dass dieses Produkt nicht mit dem normalen Haushaltsmüll entsorgt werden darf. Indem Sie sicherstellen, dass dieses Gerät korrekt entsorgt wird, helfen Sie mit, potenziellen negativen Folgen für die Umwelt und die menschliche Gesundheit vorzubeugen, und Sie tragen dazu bei, dass Materialien nachhaltig wiederverwendet werden. Benutzen Sie bitte für die Rückgabe des Altgeräts entsprechende Rückgabe- und Sammelsysteme oder kontaktieren Sie den Einzelhändler, bei dem Sie das Gerät gekauft haben. Dieser kann dieses Produkt für ein umweltfreundliches und sicheres Recycling zurücknehmen.

WICHTIGE SICHERHEITSHINWEISE

VOR DEM GEBRAUCH BITTE SORGFÄLTIG DURCHLESEN • NUR FÜR DEN HAUSGEBRAUCH



Die Anweisungen müssen gelesen und angeschaut werden, um den Betrieb und die Nutzung des Gerätes zu verstehen.



Weist auf eine Gefahr hin, die zu Verletzungen, zum Tod oder zu erheblichen Sachschäden führen kann, wenn ein mit diesem Symbol gekennzeichnete Warnhinweis missachtet wird.



Vermeiden Sie den Kontakt mit heißen Oberflächen. Verwenden Sie stets einen Handschutz, um Verbrennungen vorzubeugen.



Nur zum Gebrauch im Innenbereich und für private Zwecke vorgesehen.

⚠️ WARNUNG Um Verletzungen, Feuer, Stromschläge oder Sachschäden zu vermeiden, sind stets grundlegende Sicherheitsvorkehrungen zu beachten, einschließlich der im Folgenden aufgeführten Warnungen und der nachfolgenden Bedienungsanleitung. Verwenden Sie dieses Gerät ausschließlich für den Zweck, für den es bestimmt ist.

- 1 Um eine Erstickungsgefahr für Kleinkinder zu vermeiden, entsorgen Sie alle Verpackungen sofort nach dem Entpacken.
- 2 Dieses Gerät kann unter Aufsicht oder nach ausreichender Einweisung von Personen mit verminderten physischen, sensorischen oder geistigen Fähigkeiten oder einem Mangel an Erfahrung und Kenntnissen verwendet werden, wenn sie die damit verbundenen Risiken kennen.
- 3 Kinder dürfen keinen Zugriff auf das Gerät und das Kabel haben. Erlauben Sie kleinen Kindern **AUF KEINEN FALL**, das Gerät zu bedienen oder damit zu spielen. Falls das Gerät in der Nähe von Kindern betrieben werden soll, müssen diese unbedingt beaufsichtigt werden.
- 4 Dieses Gerät ist nur für den Haushaltsgebrauch vorgesehen. Verwenden Sie dieses Gerät **AUSSCHLIESSLICH** für den Zweck, für den es bestimmt ist. **NICHT** in fahrenden Fahrzeugen oder Booten verwenden. Verwenden Sie das Gerät **NICHT** im Freien. Zweckentfremdung kann zu Verletzungen führen.
- 5 Um die Brandgefahr zu verringern, das Gerät **NICHT** auf oder in die Nähe eines heißen Gas- oder Elektrobrenners oder in einen beheizten Ofen stellen.
- 6 Stellen Sie sicher, dass die Oberfläche eben, sauber und trocken ist. Stellen Sie das Gerät während des Betriebs **NICHT** in Nähe der Kante der Arbeitsfläche auf.
- 7 Achten Sie vor Gebrauch **IMMER** darauf, dass das Gerät richtig zusammengesetzt wurde.
- 8 Achten Sie bei der Verwendung dieses Geräts darauf, dass oben und an allen Seiten mindestens 15 cm für die Luftzirkulation vorhanden sind.
- 9 Verwenden Sie **KEIN** Verlängerungskabel. Ein kurzes Stromkabel wird verwendet, um die Gefahr zu verringern, dass Kinder das Kabel greifen oder sich verfangen, und um das Risiko zu verringern, dass Personen über ein längeres Kabel stolpern.
- 10 Schließen Sie das Gerät **NIEMALS** an eine externe Zeitschaltuhr oder ein separates Fernbedienungssystem an.
- 11 Um Stromschläge zu vermeiden, tauchen Sie das Kabel, den Stecker sowie andere Teile des Hauptgeräts **NIEMALS** in Wasser oder andere Flüssigkeiten ein.
- 12 Verwenden Sie das Gerät **NICHT**, wenn ein Stromkabel oder Stecker beschädigt sind. Überprüfen Sie regelmäßig das Gerät und das Stromkabel. Wenn das Gerät nicht funktioniert oder in irgendeiner Weise beschädigt wurde, stellen Sie die Nutzung sofort ein und rufen Sie den Kundendienst an.
- 13 Verwenden Sie **NIEMALS** einen Stecker unterhalb der Arbeitsfläche.
- 14 Lassen Sie das Kabel **NICHT** über die Kante von Tisch oder Arbeitsfläche hängen oder heiße Oberflächen berühren und stellen Sie das Gerät nicht in der Nähe solcher Oberflächen auf.

- 15 Verwenden Sie ausschließlich Zubehör, das im Lieferumfang dieses Gerätes enthalten ist oder von SharkNinja autorisiert wurde. Die Verwendung von Zubehör, das nicht von SharkNinja empfohlen wird, kann zu Bränden oder Verletzungen führen.
- 16 Bevor Sie Zubehör in den Grill einsetzen, darauf achten, dass alles sauber und trocken ist.
- 17 Bewegen Sie das Gerät **NICHT**, wenn es in Betrieb ist oder wenn sich heiße Öle oder Flüssigkeiten im Gerät befinden.
- 18 Berühren Sie **KEINE** heißen Oberflächen. Die Oberflächen des Geräts sind während und nach dem Betrieb heiß. Um Verbrennungen oder Verletzungen zu verhindern, nutzen Sie **IMMER** schützende Topflappen oder isolierte Ofenhandschuhe und verwenden Sie vorhandene Griffe und Knöpfe.
- 19 Berühren Sie während des Grillens oder unmittelbar danach **NICHT** das Zubehör. Die Grillplatte wird während des Garvorgangs extrem heiß. Vermeiden Sie direkten Körperkontakt, wenn Sie das Zubehör aus dem Gerät entfernen. Um Verbrennungen oder Verletzungen zu vermeiden, ist bei der Verwendung des Produkts **IMMER** Vorsicht geboten. Die Verwendung von Gegenständen mit langem Stiel und schützenden Topflappen oder isolierten Ofenhandschuhen wird empfohlen.
- 20 Verwenden Sie dieses Gerät **NICHT** zum herkömmlichen Frittieren mit Öl.
- 21 Um mögliche Krankheitserreger abzutöten, überprüfen Sie **STETS** mit einem externen Lebensmittelthermometer, ob die Lebensmittel gemäß den empfohlenen Temperaturen gegart wurden.
- 22 Sollte es zu einem Fettbrand kommen oder schwarzer Rauch austreten, trennen Sie das Netzkabel unverzüglich vom Stecker. Warten Sie, bis kein Rauch mehr austritt, bevor Sie Kochzubehör entfernen.
- 23 Informationen zur regelmäßigen Wartung des Gerätes finden Sie im Abschnitt „Reinigung und Wartung“.
- 24 Um das Gerät zu trennen, ausschalten, und es von der Stromquelle trennen, wenn es nicht verwendet wird oder gereinigt werden soll.
- 25 Das Gerät vor Reinigung, Zerlegen, Einlegen oder Abnehmen von Bestandteilen und vor Aufbewahrung abkühlen lassen.
- 26 Verwenden Sie zur Reinigung **KEINEN** Scheuerschwamm aus Metall. Von dem Schwamm können sich Stücke lösen und elektrische Teile berühren, wodurch die Gefahr eines Stromschlags entsteht.
- 27 Das mitgelieferte Kabel kann nicht ausgetauscht werden. Wenn das Stromkabel beschädigt ist, kann das Gerät verantwortungsbewusst als Elektromüll entsorgt werden.
- 28 Bitte schauen Sie online unter ninjakitchen.de nach der aktuellsten Version dieser Anleitung.
- 29 Reinigung und Wartung dürfen nicht von Kindern ausgeführt werden.

BEWAHRE DIESE ANWEISUNGEN GUT AUF.

DEN NINJA SIZZLE GRILL UND PLANCHA KENNENLERNEN

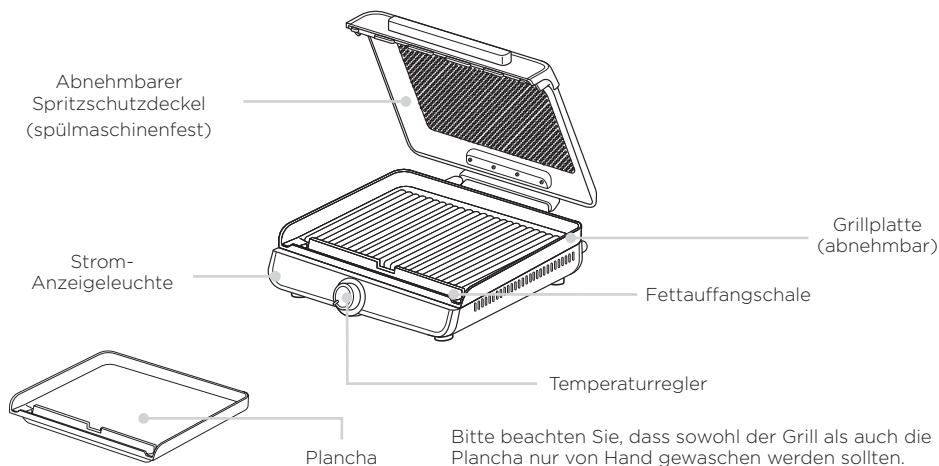

Um Ersatzteile und Zubehör zu bestellen, besuchen Sie ninjakitchen.de

VOR DEM ERSTEN GEBRAUCH

- 1 Entfernen Sie das Verpackungsmaterial, die Aufkleber und alles Klebeband vom Gerät und entsorgen Sie dies.
- 2 Nehmen Sie sämtliches Zubehör aus der Verpackung und lesen Sie dieses Handbuch vor der ersten Verwendung sorgfältig durch. Bitte beachten Sie dabei besonders die Betriebsanweisungen, Warnungen und wichtigen Sicherheitsvorkehrungen, um Verletzungen oder Sachschäden zu vermeiden.
- 3 Waschen Sie den Grill und die Plancha mit heißem Seifenwasser und trocknen Sie sie gründlich ab. Tauchen Sie das Hauptgerät **NIEMALS** in Wasser.
- 4 Wir empfehlen, das Gerät einzuschalten und es 10 Minuten lang bei 260 °C laufen zu lassen, ohne Lebensmittel hinzuzufügen. Stellen Sie sicher, dass der Betriebsbereich gut belüftet ist. Dadurch werden alle Verpackungs- und Geruchsrückstände entfernt. Dies ist völlig sicher und beeinträchtigt nicht die Leistung des Grills.

VERWENDUNG MIT GERINGER RAUCHENTWICKLUNG

Verwenden Sie immer die empfohlenen Grilleinstellungen. Unsere von Köchen entwickelten Temperatureinstellungen sorgen für maximale Grillaromen und -texturen und minimieren gleichzeitig die Rauchentwicklung.

160 °C	190 °C	200 °C	260 °C
Bei Verwendung dickerer Barbecue-Saucen	Gefrorenes Fleisch Mariniertes Fleisch oder Fleisch mit Sauce Speck Steaks Hähnchen Lachs	Hotdogs Pfannkuchen Spiegeleier Käse-Toastie	Gemüse Obst Frische/gefrorene Meeresfrüchte

Mit Öl auf den Speisen, dem Grill oder der Plancha haftet das Essen beim Garen weniger an. Die besten Ergebnisse erzielen Sie mit Sonnenblumen-, raffiniertem Kokos-, Avocado-, Pflanzen- oder Rapsöl; Olivenöl, Butter, Margarine oder Kochsprays werden NICHT empfohlen.

- 1 Um den Grill oder die Plancha zu installieren, positionieren Sie sie über dem Sockel mit dem Fettabscheider nach vorne. Legen Sie die Platte so hin, dass die Seiten mit der Außenseite des Sockels übereinstimmen.
- 2 Vergewissern Sie sich, dass das Gerät eingesteckt ist, und drehen Sie dann den Regler auf die gewünschte Temperatur. Die Netzkontrollleuchte leuchtet auf.
- 3 Lassen Sie den Grill bei geschlossenem Deckel 7 Minuten lang vorheizen, bevor Sie ihn benutzen.
- 4 Nach dem Vorheizen öffnen Sie den Deckel und legen die Zutaten auf die Grillplatte.
- 5 Wenn die Zutaten gar sind, nehmen Sie sie vom Grill und drehen den Drehknopf, bis er in der Position „OFF“ einrastet. Die Netzkontrollleuchte schaltet sich ab.
- 6 Wenn Sie den Grill oder die flache Platte zum Reinigen abnehmen möchten, stellen Sie sicher, dass der Drehschalter auf „OFF“ steht, das Gerät vom Stromnetz getrennt ist und ausreichend Zeit zum Abkühlen hatte. Öffnen Sie den Deckel und heben Sie die Platte gerade nach oben, indem Sie an den senkrechten Wänden entlang der Kante der Kochfläche anfassen.

HINWEIS: Ninja Sizzle Grill und Plancha kann mit offenem oder geschlossenem Deckel verwendet werden.

ANBRINGEN UND ENTFERNEN DES SPRITZSCHUTZES

- 1 Nachdem Sie das Gerät abkühlen lassen, nehmen Sie den Deckel ab, indem Sie ihn öffnen, bis er ungefähr senkrecht steht (**Abbildung 1**). Heben Sie dann den Deckel gerade nach oben aus dem Scharnierboden.
- 2 Um den Deckel zu montieren, halten Sie ihn senkrecht mit dem Griff nach oben, wobei das Scharnier über die Scharnierbasis schwenkt (**Abbildung 2**). Achten Sie darauf, dass die flachen Teile der Scharnierzapfen vertikal ausgerichtet sind (**Abbildung 3**). Senken Sie die Scharnierzapfen des Deckels in den Scharnierboden und schließen Sie den Deckel.



Abbildung 1



Abbildung 2

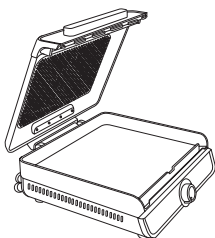

Abbildung 3

REINIGUNG DES GRILLS UND DER PLANCHA

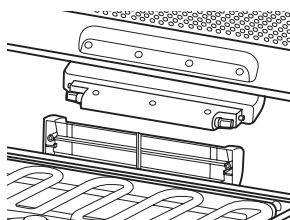
Das Gerät muss nach jedem Gebrauch gründlich gereinigt werden. Lassen Sie das Gerät vor der Reinigung abkühlen.

- 1** Trennen Sie das Gerät vor dem Reinigen vom Stromnetz. Lassen Sie den Deckel offen, nachdem Sie Ihr zubereitetes Essen herausgenommen haben, damit das Gerät schneller abkühlen kann.
- 2** Um die Antihaftbeschichtung des Grills und der flachen Platte zu verlängern, empfehlen wir, alle Teile von Hand in warmem Seifenwasser zu waschen und anschließend an der Luft oder auf einem Handtuch zu trocknen. Wir raten davon ab, den Grill und die Plancha in die Spülmaschine zu geben. Der Spritzschutzdeckel ist spülmaschinenfest.

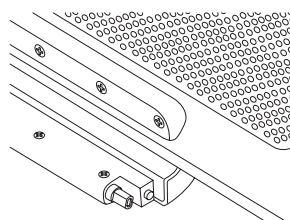
- 3** Wenn Speisereste oder Fett auf dem Grill, der flachen Platte, dem Spritzschutzdeckel oder einem anderen abnehmbaren Teil haften, weichen Sie es vor der Reinigung in warmem Seifenwasser ein.
- 4** Reinigen Sie den Bereich um das Heizelement des Grills mit einem feuchten, seifigen Tuch, wischen Sie ihn dann mit einem sauberen, feuchten Tuch ab und trocknen Sie ihn gründlich.

HINWEIS: Verwenden Sie **NIEMALS** scheuernde Hilfs- oder Reinigungsmittel. Tauchen Sie das Hauptgerät **NIEMALS** in Wasser oder andere Flüssigkeiten. Reinigen Sie diese nicht in der Spülmaschine.

FEHLERDIAGNOSE UND -BEHEBUNG

- **Warum raucht das Gerät?**

Wenn Sie die Grillfunktion verwenden, wählen Sie immer die empfohlene Temperatur aus. Die empfohlenen Temperaturen finden Sie in der Kurzanleitung. Vergewissern Sie sich, dass der Spritzschutzdeckel geschlossen ist.

KAUFBARES ZUBEHÖR

Wir bieten eine Reihe von maßgeschneidertem Zubehör für Ihren Ninja Sizzle Grill und Plancha. Besuchen Sie ninjakitchen.de, um Ihre Möglichkeiten zu erweitern und noch mehr Gerichte zaubern zu können.

ZWEI (2) JAHRE BESCHRÄNKTE GARANTIE

Wenn Sie als Verbraucher ein Produkt in Europa kaufen, erhalten Sie automatisch eine Garantie hinsichtlich der Produktqualität (Ihre „gesetzlichen Rechte“). Sie können diese gesetzlichen Rechte gegenüber Ihrem Einzelhändler geltend machen. Allerdings haben wir bei Ninja so großes Vertrauen in die Qualität unserer Produkte (die „Produkte“), dass wir Ihnen eine Herstellergarantie von zwei Jahren bieten. Diese Garantie gilt nur, wenn das Produkt neu und unbenutzt gekauft wird. Diese Geschäftsbedingungen beziehen sich nur auf unsere Garantien – Ihre gesetzlichen Rechte als Käufer bleiben davon unberührt.

Die nachstehenden Bedingungen nennen die Voraussetzungen und den Umfang unserer Garantie; sie wird gewährt von SharkNinja Germany GmbH Rotfeder-Ring 9, 60327 Frankfurt am Main, Germany (Deutschland) („uns“, „unser“ oder „wir“). Sie wirken sich nicht auf Ihre gesetzlichen Rechte oder die Verpflichtungen Ihres Einzelhändlers und Ihren Vertrag mit diesem aus. Das gilt auch, wenn Sie das Produkt direkt von Ninja erworben haben.

Ninja®-Garantie

Ein Haushaltsküchengerät ist eine beträchtliche Investition. Ihr neues Gerät sollte daher so lange wie möglich funktionieren. Die Garantie spielt dabei eine wichtige Rolle und spiegelt wider, wie viel Vertrauen der Hersteller in sein Produkt und die Herstellungsqualität hat.

Sie erhalten Online-Unterstützung unter www.ninjakitchen.eu.

Wie registriere ich meine Garantie?

Sie können Ihre Garantie innerhalb von 28 Tagen ab dem Kaufdatum online registrieren. Um Zeit zu sparen, halten Sie bitte die folgenden Informationen zu Ihrem Gerät bereit:

- Modellnummer
- Seriennummer (falls verfügbar)
- Kaufdatum des Produkts (Kauf- oder Lieferbeleg)

Um sich online zu registrieren, besuchen Sie bitte www.ninjakitchen.eu

WICHTIG

- Die Garantie für Ihr Produkt gilt zwei (2) Jahre ab dem Kaufdatum.
- Bitte bewahren Sie den Kaufbeleg immer auf. Wenn ein Garantiefall eintritt, benötigen wir den Kaufbeleg für die Überprüfung der Richtigkeit der von Ihnen angegebenen Informationen. Wenn Sie keinen gültigen Kaufbeleg haben, ist Ihre Garantie ungültig.

Welche Vorteile habe ich von der Registrierung meiner Garantie?

Wenn Sie Ihre Garantie registrieren, können Sie auch unseren Newsletter mit Tipps, Ratschlägen und Gewinnspielen abonnieren. Über den Newsletter erhalten Sie aktuelle Nachrichten zu neuen Technologien und Produkten von Ninja. Wenn Sie Ihre Garantie online registrieren, erhalten Sie sofort eine Bestätigung, dass Ihre Daten bei uns eingegangen sind.

Einzelheiten zu unserer Datenschutzrichtlinie finden Sie unter www.ninjakitchen.eu.

Wie lang ist die Garantie auf unsere Produkte?

Da wir großes Vertrauen in unser Design und die Qualitätskontrolle setzen, ist die Garantie für Ihr Produkt für eine Dauer von zwei (2) Jahren ab dem Kaufdatum gültig.

Was wird durch die Garantie abgedeckt?

Reparatur oder Ersatz Ihres Produkts (nach Ermessen von Ninja), einschließlich aller Teile und der Arbeitszeit bei Konstruktions-, Material- und Verarbeitungsfehlern (inklusive Transport- und Versandkosten). Unsere Garantie erhalten Sie zusätzlich zu Ihren Rechten als Verbraucher.

Was wird durch die Garantie nicht abgedeckt?

- Normaler Verschleiß.
- Versehentliche Beschädigungen, Fehler durch Nachlässigkeit im Gebrauch oder in der Pflege, falsche bzw. unsachgemäße Benutzung, unvorsichtige Bedienung oder Handhabung des Küchengeräts, die den Anweisungen in der von Ninja® mitgelieferten Bedienungsanleitung zuwiderläuft.
- Gebrauch des Küchengerätes zu anderen Zwecken als dem normalen Gebrauch im Haushalt.
- Der Gebrauch von Teilen, die nicht gemäß den Anweisungen in der Bedienungsanleitung montiert oder installiert wurden.
- Verwendung von Teilen und Zubehör, die keine Originalkomponenten von Ninja® sind.
- Fehlerhafte Installation (außer, wenn die Installation von Ninja® durchgeführt wurde).
- Reparaturen oder Änderungen, die nicht von Ninja oder seinen Vertretern, sondern von Dritten durchgeführt wurden, es sei denn, Sie können nachweisen, dass die von Dritten durchgeführten Reparaturen oder Änderungen nicht den Schaden herbeigeführt haben, für den Sie die Garantie in Anspruch nehmen wollen.

Wo kann ich Originalersatzteile und Originalzubehör von Ninja kaufen?

Ersatzteile und Zubehör von Ninja werden von denselben Ingenieuren entwickelt, die auch Ihr Ninja Küchengerät entwickelt haben. Die vollständige Palette der Ersatz- und Zubehörteile von Ninja für alle Ninja-Geräte finden Sie unter www.ninjakitchen.eu.

Bitte beachten Sie, dass Ihre Herstellergarantie erlischt, wenn Sie keine Originalersatzteile von Ninja verwenden. Ihre gesetzlichen Rechte sind davon unberührt.

THANK YOU

for purchasing this product



REGISTER YOUR PURCHASE

 ninjakitchen.eu

 Scan QR code using mobile device

RECORD THIS INFORMATION

Model Number: _____

Serial Number: _____

Date of Purchase: _____
(Keep receipt)

Store of Purchase: _____

TECHNICAL SPECIFICATIONS

Voltage: 220-240V- 50-60 Hz

Watts: 1450W







TIP: You can find the model and serial numbers on the QR code label on the back of the unit by the power cord.



This marking indicates this product should not be disposed of with other household waste. To prevent possible harm to the environment or human health from uncontrolled waste disposal, recycle it responsibly to promote the sustainable reuse of material sources. To return your used device, please use the return and collection systems or contact the retailer where this product was purchased. They can take this product for environmentally safe recycling.

IMPORTANT SAFETY INSTRUCTIONS

PLEASE READ CAREFULLY BEFORE USE • FOR HOUSEHOLD USE ONLY

	Read and review instructions to understand operation and use of product.
	Indicates the presence of a hazard that can cause personal injury, death or substantial property damage if the warning included with this symbol is ignored.
	Avoid contact with hot surface. Always use hand protection to avoid burns.
	For indoor and household use only.

⚠ WARNING To reduce the risk of injury, fire, electrical shock or property damage, basic safety precautions must always be followed, including the following numbered warnings and subsequent instructions. Do not use appliance for other than intended use.

- 1 To eliminate a choking hazard for young children, discard all packaging materials immediately upon unpacking.
- 2 This appliance can be used by persons with reduced physical, sensory or mental capabilities or lack of experience and knowledge if they have been given supervision or instruction concerning use of the appliance in a safe way and understand the hazards involved.
- 3 Keep the appliance and its cord out of reach of children. **DO NOT** allow children to play with or use the appliance. Close supervision is necessary when used near children.
- 4 This appliance is for household use only. **DO NOT** use this appliance for anything other than its intended use. **DO NOT** use in moving vehicles or boats. **DO NOT** use outdoors. Misuse may cause injury.
- 5 To reduce the risk of fire, **DO NOT** place on or near a hot gas or electric burner or in a heated oven.
- 6 Ensure the surface is level, clean and dry. **DO NOT** place the appliance near the edge of a countertop during operation.
- 7 **ALWAYS** ensure the appliance is properly assembled before use.
- 8 When using this appliance, provide at least 6 inches (15cm) of space above and on all sides for air circulation.
- 9 **DO NOT** use an extension cord. A short power-supply cord is used to reduce the risk of children grabbing the cord or becoming entangled and to reduce the risk of people tripping over a longer cord.
- 10 **NEVER** connect this appliance to an external timer switch or separate remote-control system.
- 11 To protect against electrical shock **DO NOT** immerse cord, plugs, or main unit housing in water or other liquid.
- 12 **DO NOT** use the appliance if there is damage to the power cord or plug. Regularly inspect the appliance and power cord. If the appliance malfunctions or has been damaged in any way, immediately stop use and call Customer Service.
- 13 **NEVER** use socket below worktop surface.

-
- 14 DO NOT** place appliance and let cord hang over edges of tables, worktops or touch hot surfaces.
 - 15** Only use recommended accessories included with this appliance or authorised by SharkNinja. The use of accessories or attachments not recommended by SharkNinja may cause a risk of fire or injury.
 - 16** Before placing any accessory on the grill, ensure they are clean and dry.
 - 17 DO NOT** move the appliance when in use or when hot oils and hot liquids are in the product.
 - 18 DO NOT** touch hot surfaces. Appliance surfaces are hot during and after operation. To prevent burns or personal injury, **ALWAYS** use protective hot pads or insulated oven gloves and use available handles and knobs.
 - 19 DO NOT** touch accessories during or immediately after cooking. The grill plates become extremely hot during the cooking process. Avoid physical contact while removing these from the appliance. To prevent burns or personal injury **ALWAYS** use care when using the product. Recommend use of long-handled utensil and protective hot pads or insulated oven gloves.
 - 20 DO NOT** use this appliance for deep-frying.
 - 21** To prevent possible illness, **ALWAYS** use a food thermometer to check that your food is cooked to the recommended temperatures.
 - 22** Should a grease fire occur or the unit emits black smoke, unplug immediately. Wait for smoking to stop before removing any cooking accessories.
 - 23** Please refer to the Cleaning & Maintenance section for regular maintenance of the appliance.
 - 24** To disconnect, turn unit to "OFF," then unplug from socket when not in use and before cleaning.
 - 25** Allow to cool before cleaning, disassembling, putting in or taking off parts, or storing.
 - 26 DO NOT** clean with metal scouring pads. Pieces can break off the pad and touch electrical parts, creating a risk of electric shock.
 - 27** The supply cord cannot be replaced. If the cord is damaged the appliance should be responsibly disposed of as electronic waste.
 - 28** Please check online at ninjakitchen.eu for the most up to date version of this instruction booklet.
 - 29** Cleaning and use maintenance shall not be done by children

SAVE THESE INSTRUCTIONS.

GETTING TO KNOW THE NINJA SIZZLE GRILL AND PLANCHA

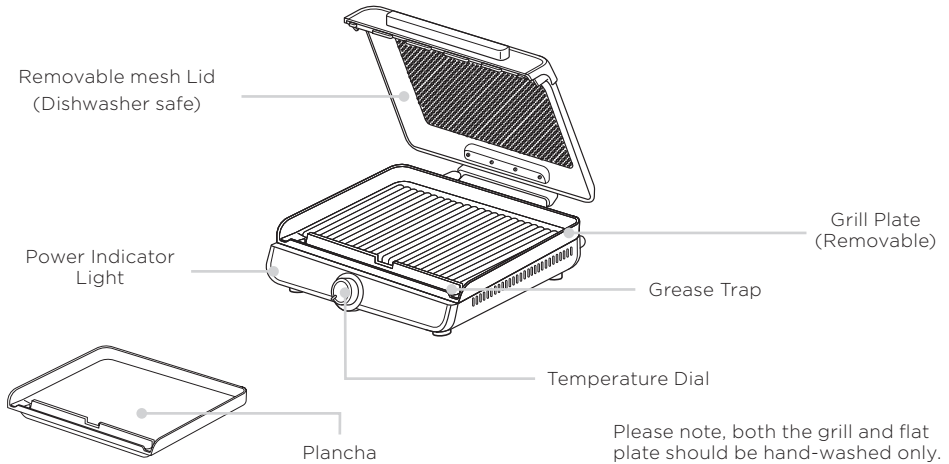

To order replacement or additional parts and accessories, visit ninjakitchen.eu

BEFORE FIRST USE

- 1 Remove and discard any packaging material, stickers and tape from the unit.
- 2 Remove all accessories from the package and carefully read the manual before use. Please pay particular attention to operational instructions, warnings and important safeguards to avoid any injury or property damage.
- 3 Wash the grill and plancha with hot soapy water and dry thoroughly. **NEVER** submerge the main unit in water.
- 4 We recommend turning the unit on and running it on 260°C for 10 minutes without adding food. Make sure the area is well ventilated. This removes any packaging residue and odour traces that may be present. This is completely safe and not detrimental to the performance of the grill.

HOW TO HAVE A LOW SMOKE EXPERIENCE

Always use the recommended grill settings. Our chef-designed temperature settings maximise grill flavours and textures while minimising smoke.

160°C	190°C	200°C	260°C
When using thicker barbecue sauces	Frozen meats		
	Marinated proteins or proteins with sauce	Hotdogs	Veggies
	Bacon	Pancakes	Fruit
	Steaks	Fried eggs	Fresh/Frozen seafood
	Chicken	Cheese toastie	
	Salmon		

Applying oil to food or the grill or plancha can improve nonstick performance during cooking. For best results, Sunflower, Refined Coconut, Avocado, Vegetable, or Rapeseed oils are recommended. Olive Oil, Butter, Margarine, or aerosol cooking sprays are NOT recommended.

COOKING WITH THE NINJA SIZZLE GRILL AND PLANCHA

- 1 To install the grill or plancha, position it over the base with the grease trap toward the front. Place the plate down ensuring the sides align with the exterior of the base.
- 2 Make sure the unit is plugged in, then turn the dial to the desired temperature. The power indicator light will illuminate.
- 3 Allow the grill to preheat with the lid closed for 7 minutes before cooking.
- 4 When preheat is complete, open the lid and place ingredients on the grill plate.
- 5 Once ingredients are cooked to satisfaction, remove from the grill and turn the dial until it clicks into the "OFF" position. The power indicator light will turn off.
- 6 To remove the grill or plancha for cleaning, ensure the dial is in the "OFF" position, and the unit is unplugged and has had sufficient time to cool. Open the lid and lift the cooking plate straight up by grabbing the vertical walls along the edge of the cooking surface.

NOTE: Ninja Sizzle Grill and Plancha can be used with the lid open or closed.

INSTALLING AND REMOVING THE SPLATTER LID

- 1 After allowing the unit to cool, remove the lid by opening it until it is approximately vertical (**Figure 1**). Then lift the lid straight up out of the hinge base.
- 2 To install the lid, hold it vertically with the handle facing up and the hinge pivots over the hinge base (**Figure 2**). Ensure that the flat sections of the hinge pivots are oriented vertically (**Figure 3**). Lower the lid hinge pivots into the hinge base, then close the lid.

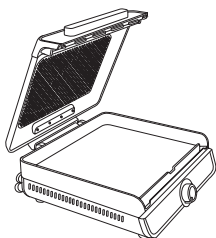

Figure 1

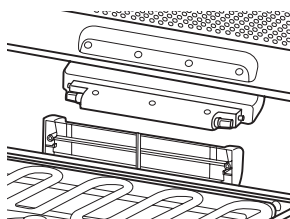

Figure 2

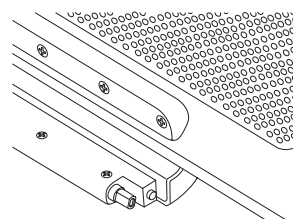

Figure 3

CLEANING YOUR GRILL AND PLANCHA

The unit should be cleaned thoroughly after each use. Always let the appliance cool before cleaning.

- 1 Unplug the unit from the socket before cleaning. Keep the lid open after removing your food to allow the unit to cool quicker.
- 2 To prolong the nonstick coating of the grill and plancha, we recommend handwashing in warm, soapy water then air or towel-drying all parts. We don't recommend putting the grill and plancha in the dishwasher. The splatter lid is dishwasher safe.

- 3 If food residue or grease is stuck on the grill, plancha, splatter lid, or any other removable part, soak in warm, soapy water before cleaning.
- 4 To clean around the heating element of the grill, use a damp, soapy cloth, then wipe with a clean, damp cloth and dry thoroughly.

NOTE: NEVER use abrasive tools or cleaners. **NEVER** immerse the main unit in water or any other liquid. Do not place in dishwasher.

TROUBLESHOOTING GUIDE

- **Why is the unit emitting smoke?**
When using the grill, always select the recommended temperature. Recommended temperatures can be found in the Quick Start Guide. Make sure the splatter lid is down

ACCESSORIES FOR PURCHASE

We offer a suite of custom-made accessories for your Ninja Sizzle Grill and Plancha. Visit ninjakitchen.eu to expand your capabilities and take your cooking to the next level.

PRODUCT REGISTRATION

TWO (2) YEAR LIMITED GUARANTEE

When you buy a product in Europe as a consumer, you get the benefit of legal rights relating to the quality of the product (your "statutory rights"). You can enforce these statutory rights against your retailer. However, at Ninja we are so confident about the quality of our products (the "Products") that we give you a manufacturer's guarantee of two years. This guarantee only applies to the Product if it is bought in new and unused condition. These terms and conditions relate to our guarantees only - your statutory rights as a buyer are unaffected.

The conditions below describe the prerequisites and scope of our guarantees which are issued by SharkNinja Germany GmbH, c/o Regus Management GmbH, Excellent Business Center 10. + 11. Stock, Westhafenplatz 1, 60327 Frankfurt am Main (Germany) ("us", "our" or "we"). They do not affect your statutory rights or the obligations of your retailer and your contract with them. The same applies if you have purchased the product directly from Ninja.

Ninja® Guarantees

A household kitchen appliance constitutes a sizeable investment. Your new machine needs to work properly for as long as possible. The guarantee it comes with is an important consideration - and reflects how much confidence the manufacturer has in its product and manufacturing quality.

You'll find online support at www.ninjakitchen.eu.

How do I register my guarantee?

You can register your guarantee online within 28 days of purchase. To save time, you'll need the following information about your machine:

- Model no.
- Serial Number (only if available)
- Date of purchase of the Product (receipt or delivery note)

To register online, please visit www.ninjakitchen.eu

IMPORTANT

- The guarantee covers your Product for 2 years starting on the date of purchase.
- Please keep the receipt at all times. Should you need to use your guarantee we will need the receipt to verify the information supplied to us is correct. The inability to produce a valid receipt will invalidate your guarantee.

What are the benefits of registering my guarantee?

When you register your guarantee, you can choose to receive our newsletter containing tips, advice and competitions. Hear the latest news about new Ninja technology and launches. If you register your guarantee online, you'll get instant confirmation that we've received your details.

For details of our privacy policy please visit www.ninjakitchen.eu

How long are our Products guaranteed for?

Our confidence in our design and quality control means that your Product is guaranteed for two years.

What is covered by the guarantee?

Repair or replacement (at Ninja's discretion) of your Product, including all parts and labour in case of any defect in design, materials and workmanship (including transport and shipping costs). Our guarantee is in addition to your legal rights as a consumer.

What is not covered by the guarantee?

- Normal wear and tear.
- Accidental damage, faults caused by negligent use or care, misuse, neglect, careless operation or handling of the kitchen appliance which is not in accordance with the Ninja® Instruction Manual supplied with your machine.
- Use of the kitchen appliance for anything other than normal domestic household purposes.
- Use of parts not assembled or installed in accordance with the operating instructions.
- Use of parts and accessories which are not Ninja® Genuine Components.
- Faulty installation (except where installed by Ninja®).
- Repairs or alterations carried out by parties other than Ninja or its agents, unless you can show that the repairs or alterations carried out by others are not related to the defect for which you exercise the guarantee.

Where can I buy genuine Ninja spares and accessories?

Ninja spares and accessories are developed by the same engineers who developed your Ninja kitchen appliance. You'll find a full range of Ninja spares, replacement parts and accessories for all Ninja machines at www.ninjakitchen.eu

Please remember that using non-Ninja spares may invalidate your manufacturer's guarantee. However, your statutory rights are unaffected.

MERCI

d'avoir choisi ce produit



ENREGISTREZ L'ACHAT

 ninjakitchen.eu

 Scannez le QR code avec un appareil mobile

NOTEZ CES INFORMATIONS

Numéro de modèle : _____

Numéro de série : _____

Date d'achat : _____
(Conserver le reçu)

Boutique d'achat : _____

CARACTÉRISTIQUES TECHNIQUES

Tension : 220 à 240 V~, 50 à 60 Hz

Watts : 1 450 W







CONSEIL : vous trouverez les numéros de modèle et de série sur l'étiquette du QR code située à l'arrière de l'appareil, au niveau du cordon d'alimentation.



Ce symbole indique que cet appareil ne doit pas être jeté avec les ordures ménagères. Afin de prévenir une éventuelle nocivité pour l'environnement ou la santé résultant de la mise au rebut non conforme des déchets, recyclez l'appareil de manière responsable pour favoriser la réutilisation durable des matériaux. Pour renvoyer votre appareil usagé, utilisez les systèmes de retour et de collecte, ou contactez le détaillant auprès duquel cet appareil a été acheté. Il pourra procéder au recyclage de cet appareil dans le respect de l'environnement.

CONSIGNES DE SÉCURITÉ IMPORTANTES

VEUILLEZ LIRE ATTENTIVEMENT AVANT UTILISATION • DESTINÉ À UN USAGE DOMESTIQUE UNIQUEMENT

	Lire la notice d'utilisation pour comprendre le fonctionnement et l'utilisation du produit.
	Indique un risque de blessure grave voire mortelle, ou de dommage matériel important en cas de non-respect de la mise en garde représentée par ce symbole.
	Ne pas toucher les surfaces chaudes. Toujours porter des gants de protection pour éviter les brûlures.
	Appareil réservé à un usage domestique et en intérieur.

⚠ AVERTISSEMENT Afin de réduire le risque de blessure, d'incendie, de choc électrique ou de dommages matériels, les consignes de sécurité de base doivent toujours être respectées, notamment les avertissements numérotés ci-dessous et les consignes qui les suivent. N'utilisez pas cet appareil à des fins autres que celles prévues.

- 1 Afin d'éliminer tout risque d'étouffement chez les jeunes enfants, jeter immédiatement tous les matériaux d'emballage lors du déballage.
- 2 Cet appareil peut être utilisé par des personnes dont les capacités mentales, sensorielles ou physiques sont réduites, ou présentant un manque d'expérience et de connaissances, à condition qu'elles soient surveillées ou aient reçu des consignes sur la manière d'utiliser l'appareil en toute sécurité, et qu'elles comprennent les risques liés à son utilisation.
- 3 Garder l'appareil et son câble d'alimentation hors de portée des enfants. **NE PAS** laisser les enfants jouer avec l'appareil ou l'utiliser. Redoubler de vigilance en cas d'utilisation de l'appareil à proximité d'enfants.
- 4 Cet appareil est réservé à un usage domestique. **NE PAS** utiliser cet appareil à des fins autres que celles prévues. **NE PAS** utiliser dans des véhicules en mouvement ou sur des bateaux. **NE PAS** l'utiliser en extérieur. Une mauvaise utilisation peut causer des blessures.
- 5 Pour réduire le risque d'incendie, **NE PAS** placer au-dessus ou à côté d'une cuisinière électrique ou à gaz ou dans un four chaud.
- 6 S'assurer que la surface est plane, propre et sèche. **NE PAS** placer l'appareil au bord du plan de travail lorsqu'il est en cours d'utilisation.
- 7 **TOUJOURS** s'assurer que l'appareil est assemblé correctement avant de l'utiliser.
- 8 Prévoir un espace d'au moins 15 cm au-dessus et sur les côtés de l'appareil pour permettre la circulation de l'air lors de son fonctionnement.
- 9 **NE PAS** utiliser de rallonge. Un cordon d'alimentation court est utilisé pour réduire le risque que des enfants l'attrapent, s'y emmêlent ou que des personnes trébuchent sur un cordon plus long.
- 10 **NE JAMAIS** connecter cet appareil à une minuterie externe ou à un système de télécommande indépendant.
- 11 Afin d'éviter tout risque de choc électrique, **NE PAS** immerger le câble, les prises ou le corps de l'unité principale dans l'eau ou dans tout autre liquide.
- 12 **NE PAS** utiliser l'appareil si le cordon d'alimentation ou la prise est endommagé(e). Inspecter régulièrement l'appareil et le cordon d'alimentation. Si l'appareil ne fonctionne pas correctement ou a été endommagé de quelque façon que ce soit, arrêter immédiatement de l'utiliser et appeler le service client.
- 13 **NE JAMAIS** utiliser de prise de courant située sous la surface du plan de travail.

- 14 NE PAS** placer l'appareil sur le bord d'une table ou d'un plan de travail, ni laisser pendre le cordon d'alimentation, et éviter tout contact de l'appareil avec des surfaces chaudes.
- 15** Utiliser uniquement les accessoires recommandés fournis avec cet appareil ou approuvés par SharkNinja. L'utilisation d'accessoires non recommandés par SharkNinja peut entraîner des risques d'incendie ou de blessures.
- 16** Avant de placer les accessoires sur le grill, s'assurer qu'ils sont propres et secs.
- 17 NE PAS** déplacer l'appareil lorsqu'il est en cours d'utilisation ou lorsque de l'huile ou des liquides chauds se trouvent dans l'appareil.
- 18 NE PAS** toucher les surfaces chaudes. Pendant et après son utilisation, les surfaces de l'appareil sont très chaudes. Afin d'éviter tout risque de brûlure ou blessure, **TOUJOURS** utiliser des maniques ou des gants de cuisine isolants, et les poignées et boutons prévus à cet effet.
- 19 NE PAS** toucher les accessoires pendant ou immédiatement après la cuisson. Les plaques de grill atteignent une très haute température pendant la cuisson. Éviter tout contact physique en les retirant de l'appareil. Afin d'éviter toute brûlure ou blessure, veillez à **TOUJOURS** faire preuve de précaution lors de l'utilisation du produit. Utilisation recommandée d'ustensiles à manche long et de maniques ou de gants de cuisine isolants.
- 20 NE PAS** utiliser cet appareil pour la friture.
- 21** Afin d'éviter toute maladie éventuelle, **TOUJOURS** utiliser un thermomètre alimentaire pour garantir que les aliments soient cuits aux températures recommandées.
- 22** Si l'huile prend feu ou si l'appareil émet de la fumée noire, le débrancher immédiatement. Attendre que l'appareil arrête d'émettre de la fumée avant de retirer les accessoires de cuisson.
- 23** Consulter la section Nettoyage et entretien pour l'entretien régulier de l'appareil.
- 24** Pour débrancher l'appareil, l'éteindre (« OFF ») puis débrancher la prise lorsque l'appareil n'est pas utilisé et avant de le nettoyer.
- 25** Laisser l'appareil refroidir avant de le nettoyer, de le démonter, d'ajouter ou de retirer des pièces, ou de le ranger.
- 26 NE PAS** nettoyer avec des tampons abrasifs métalliques. Des morceaux de tampon peuvent se détacher et toucher des composants électriques, créant ainsi un risque d'électrocution.
- 27** Le cordon d'alimentation ne peut être remplacé. Si le cordon est endommagé, l'appareil doit être jeté de manière responsable en tant que déchet électronique.
- 28** Consulter la notice d'utilisation sur le site ninjakitchen.eu pour sa version la plus récente.
- 29** Le nettoyage et l'entretien par l'utilisateur ne doivent pas être effectués par des enfants.

CONSERVEZ CETTE NOTICE D'UTILISATION.

DÉCOUVREZ LE GRILL D'INTÉRIEUR ET PLANCHA NINJA

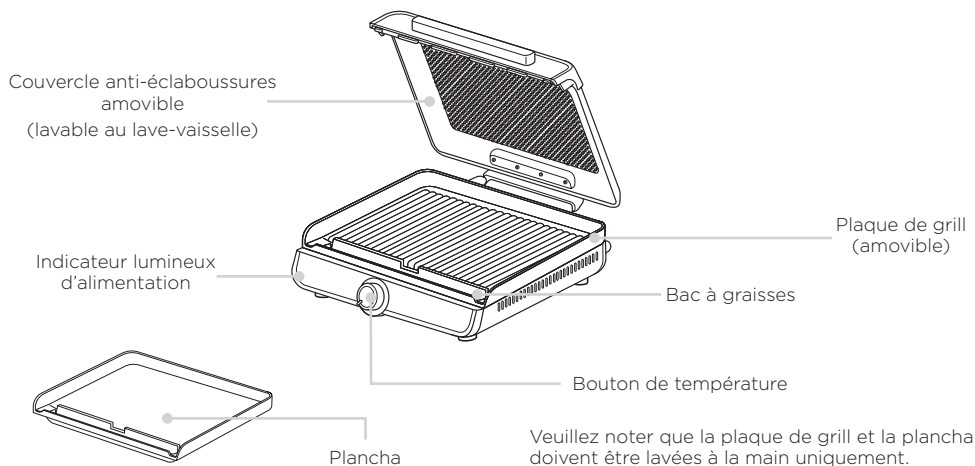

Pour commander des pièces et accessoires de rechange ou supplémentaires, rendez-vous sur ninjakitchen.eu

AVANT LA PREMIÈRE UTILISATION

- 1 Retirez et jetez tous les matériaux d'emballage, les étiquettes et le ruban adhésif de l'appareil.
- 2 Retirez tous les accessoires de l'emballage et lisez attentivement le manuel avant toute utilisation. Il convient de prêter une attention toute particulière aux instructions de fonctionnement, aux avertissements et aux mises en garde importantes afin d'éviter tout risque de blessure ou de dommage matériel.
- 3 Laver le grill et la plancha à l'eau chaude savonneuse et sécher avec soin. NE **JAMAIS** plonger le corps de l'appareil dans l'eau.
- 4 Nous recommandons d'allumer l'appareil et de le faire fonctionner à 260 °C pendant 10 minutes sans ajouter d'aliments. S'assurer que la zone est bien ventilée. Cela élimine les résidus d'emballage et les traces d'odeurs qui peuvent être présentes. Ce processus est totalement sûr et n'affecte aucunement les performances du grill.

COMMENT ÉVITER LA FUMÉE

Toujours utiliser les programmes recommandés du grill. Les températures recommandées ont été déterminées par nos chefs afin de maximiser les saveurs et textures des grillades, tout en minimisant la fumée.

160 °C	190 °C	200 °C	260 °C
Avec des sauces barbecue épaisses	Viande surgelée Protéines marinées ou protéines avec une sauce Bacon Steaks Poulet Saumon	Hot-dogs Pancakes Œufs sur le plat Sandwich grillé au fromage	Légumes Fruits Poissons et fruits de mer frais/surgelés

Appliquer de l'huile sur les aliments ou sur le grill/la plancha, peut améliorer la performance antiadhésive durant la cuisson. Pour de meilleurs résultats, nous recommandons d'utiliser l'huile de tournesol, de noix de coco raffinée, d'avocat, végétale ou de colza. L'huile d'olive, le beurre, la margarine ou l'huile de cuisson à vaporiser ne sont PAS recommandées.

- 1 Pour installer la plaque de grill ou la plancha, posez-la sur la base de l'appareil, bac à graisses vers l'avant. Posez la plaque en vous assurant que les côtés soient alignés avec l'extérieur de la base de l'appareil.
- 2 Branchez l'appareil puis mettez le bouton principal sur la température souhaitée. L'indicateur lumineux s'allume.
- 3 Laissez la plaque préchauffer pendant 7 minutes avec le couvercle fermé avant de l'utiliser.
- 4 Une fois l'appareil préchauffé, ouvrez le couvercle et disposez les ingrédients sur la plaque de grill.
- 5 Lorsque les ingrédients sont cuits à votre convenance, retirez-les du grill et tournez le bouton principal jusqu'à ce qu'il s'enclenche en position « OFF ». L'indicateur lumineux s'éteint.
- 6 Avant de retirer la plaque de grill ou la plancha pour les nettoyer, assurez-vous que le bouton est en position « OFF », que l'appareil est débranché et qu'il a eu le temps de refroidir. Ouvrez le couvercle et soulevez la plaque de cuisson vers le haut en l'attrapant par les parois latérales verticales.

REMARQUE : le grill d'intérieur et plancha Ninja peut être utilisé autant avec le couvercle ouvert que fermé.

INSTALLER ET RETIRER LE COUVERCLE

- 1 Après avoir laissé l'appareil refroidir, retirez le couvercle en l'ouvrant jusqu'à ce qu'il soit presque à la verticale (**figure 1**). Soulevez ensuite le couvercle vers le haut en le sortant de la base de la charnière.
- 2 Pour installer le couvercle, tenez-le à la verticale avec la poignée vers le haut et la charnière au-dessus de sa base (**figure 2**). Veillez à ce que les parties plates des axes de la charnière soient bien à la verticale (**figure 3**). Placez les axes du couvercle dans la charnière puis fermez le couvercle.

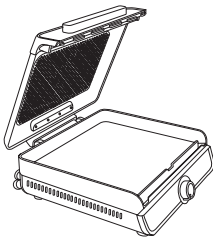

Figure 1

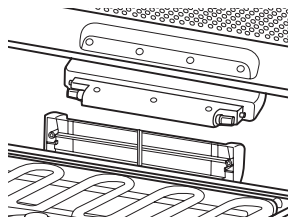

Figure 2

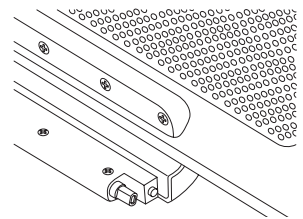

Figure 3

NETTOYER VOTRE GRILL D'INTÉRIEUR ET PLANCHA

L'appareil doit être soigneusement nettoyé après chaque utilisation. Laisser toujours l'appareil refroidir avant de le nettoyer.

- 1** Débranchez l'appareil avant le nettoyage. Laissez le couvercle ouvert après avoir retiré les aliments pour permettre un refroidissement plus rapide de l'appareil.
- 2** Pour protéger le revêtement antiadhésif de la plaque de grill et de la plancha, il est recommandé de les laver à la main dans de l'eau chaude savonneuse, puis de les sécher à l'air libre ou à l'aide d'un torchon. Il est déconseillé de mettre la plaque de grill et la plancha au lave-vaisselle. Le couvercle peut être lavé au lave-vaisselle.

- 3** Si des résidus d'aliment ou de la graisse attachent à la plaque de grill, à la plancha, au couvercle anti-éclaboussures ou à toute autre pièce amovible, faites tremper la pièce dans de l'eau chaude savonneuse avant le nettoyage.
- 4** Pour nettoyer autour de la résistance de chauffe du grill, utilisez un chiffon humide et savonneux, puis essuyez avec un chiffon propre et humide et séchez avec soin.

REMARQUE : NE JAMAIS utiliser d'instruments ou de nettoyants abrasifs. **NE JAMAIS** immerger l'appareil principal dans de l'eau ou d'autres liquides. Ne pas placer au lave-vaisselle.

GUIDE DE DÉPANNAGE

- **Pourquoi l'appareil dégage-t-il de la fumée ?**

Lors de l'utilisation du grill, choisissez toujours la température recommandée. Vous trouverez les températures recommandées dans le Guide de démarrage rapide. Veillez à refermer le couvercle.

ACCESSOIRES VENDUS SÉPARÉMENT

Nous proposons une gamme d'accessoires sur mesure pour votre grill d'intérieur et plancha Ninja. Rendez-vous sur ninjakitchen.eu pour encore plus de possibilités.

Lorsqu'un client achète un produit en Europe, il bénéficie des droits légaux relatifs à la qualité du produit vos « droits légaux » : garantie légale de conformité de 2 ans à compter de la délivrance et garantie légale des vices cachés de 2 ans à compter de la découverte du vice. Le client peut faire valoir ces droits à l'encontre de son détaillant. Ninja a une grande confiance dans la qualité de ses produits et fournit donc une garantie commerciale supplémentaire gratuite pouvant aller jusqu'à deux ans.

Ces conditions contractuelles se réfèrent uniquement à la garantie commerciale et ne portent aucune atteinte à vos droits légaux. Veuillez noter que la garantie commerciale n'est disponible que dans le pays où le produit est acheté. Nos conditions de garantie commerciale sont les suivantes. Elles n'affectent en rien vos droits légaux ni les obligations de votre revendeur à votre égard.

Garantie commerciale Ninja®

Votre appareil Ninja constitue un investissement important. Votre nouvel appareil doit donc fonctionner correctement le plus longtemps possible. La garantie commerciale fournie avec l'appareil reflète la confiance du fabricant dans ses produits et témoigne de leur qualité de fabrication.

Chaque produit Ninja® bénéficie de garanties légales (conformité et vices cachés). Notre service client (+33 (800) 908874) est ouvert du lundi au vendredi de 8h à 20h, le samedi de 9h à 19h et le dimanche de 10h à 18h30. L'appel est gratuit et vous serez directement mis en relation avec un représentant Ninja. Vous trouverez également une assistance en ligne sur le site ninjakitchen.eu

Comment puis-je enregistrer ma garantie commerciale Ninja ?

Vous pouvez enregistrer votre garantie commerciale en ligne dans un délai de 28 jours après la date d'achat de votre produit. Pour gagner du temps, préparez les informations suivantes à propos de votre appareil :

- Date d'achat de l'appareil (ticket de caisse ou bon de livraison)
- Pour l'enregistrer en ligne, rendez-vous sur le site ninjakitchen.eu. "Les produits achetés directement auprès de Ninja" sont automatiquement enregistrés."

IMPORTANT

- La garantie commerciale couvre votre Produit pendant 2 ans à partir de la date d'achat Il est indispensable de conserver le justificatif d'achat.
- Pour utiliser la garantie commerciale, vous devez présenter votre justificatif d'achat afin que nous puissions vérifier vos droits. L'impossibilité de présenter un justificatif d'achat valable peut annuler la garantie commerciale.

Quels sont les avantages de l'enregistrement de ma garantie commerciale gratuite Ninja ?

Si vous enregistrez votre garantie commerciale, nous disposons de vos coordonnées au cas où nous aurions besoin de vous contacter.

Vous pourrez également recevoir des conseils et astuces pour vous aider à mieux utiliser votre appareil Ninja, et des informations concernant les nouvelles technologies et les nouveaux produits Ninja®. Si vous enregistrez votre garantie commerciale en ligne, vous recevrez immédiatement la confirmation de la réception de vos coordonnées.

Quelle est la durée de la garantie commerciale pour les appareils Ninja neufs ?

Compte tenu de notre confiance dans notre design et notre contrôle qualité, votre nouvel appareil Ninja est garanti pour une durée totale de deux ans à partir de la date d'achat.

Qu'est-ce qui est couvert par la garantie commerciale Ninja ?

La réparation ou le remplacement de votre appareil Ninja® (à la discrétion de Ninja®), y compris les pièces et la main-d'œuvre. Une garantie Ninja® s'ajoute à vos droits légaux en tant que consommateur.

Qu'est-ce qui n'est pas couvert par la garantie commerciale Ninja ?

1. L'usure normale des pièces d'usure (comme les accessoires) n'est pas couverte par cette garantie. Les pièces de rechange peuvent être achetées sur le site ninjakitchen.eu
2. Dommages causés par une utilisation incorrecte ou abusive, une manipulation négligente, un manquement à l'entretien requis ou des dommages dus à une mauvaise manipulation pendant le transport.
3. Dommages causés par une maintenance non autorisée par Ninja.

Que se passe-t-il lorsque ma garantie commerciale arrive à échéance ?

Ninja conçoit des produits destinés à durer longtemps. Toutefois, il se peut que certains de nos clients souhaitent faire réparer leur appareil après la fin de la garantie commerciale. Dans ce cas, veuillez contacter notre service client au +33 (800) 908874.

Où puis-je acheter des pièces de rechange et des accessoires d'origine Ninja ?

Les pièces de rechange et les accessoires Ninja sont développés par les mêmes ingénieurs qui ont conçu votre appareil Ninja. Vous trouverez une gamme complète de pièces de rechange et d'accessoires Ninja pour tous les appareils Ninja sur le site ninjakitchen.eu

Veuillez noter que la garantie commerciale ne couvre pas les dommages résultant de l'installation ou de l'utilisation de pièces détachées autres que les pièces détachées Ninja.

GRACIAS

por haber comprado este producto



REGISTRA TU COMPRA

 ninjakitchen.eu

 Escanea el código QR con un dispositivo móvil

INDICA LOS SIGUIENTES DATOS

Número de modelo: _____

Número de serie: _____

Fecha de compra: _____
(Guarda el recibo)

Establecimiento de compra: _____

ESPECIFICACIONES TÉCNICAS

Voltaje: 220-240 V- 50-60 Hz

Vatios: 1450 W

NOTA: El número de modelo y el número de serie figuran en la etiqueta del código QR, que se encuentra en la parte trasera del producto junto al cable.







Esta marca indica que este producto no debe eliminarse con otros residuos domésticos.

Con el objetivo de evitar posibles daños medioambientales o para la salud humana ocasionados por la eliminación de residuos no controlada, recicla el producto de forma responsable para fomentar la reutilización sostenible de las fuentes de materiales. Para devolver cualquier producto usado, utiliza los sistemas de recogida y devolución o ponte en contacto con el vendedor donde adquiriste este producto. Puedes entregar este producto para reciclarlo de una manera segura para el medio ambiente.

INSTRUCCIONES DE SEGURIDAD IMPORTANTES

POR FAVOR, LÉELAS ATENTAMENTE ANTES DEL USO • PARA USO EXCLUSIVAMENTE DOMÉSTICO

	Lee y revisa el manual de instrucciones para entender cómo funciona el producto y aprender a usarlo.
	Indica riesgos que pueden causar lesiones, la muerte o daños materiales considerables si se pasa por alto el aviso señalado por este símbolo.
	Evita el contacto con cualquier superficie caliente. Utiliza siempre protección en las manos para evitar quemaduras.
	Solo para uso doméstico y en interiores.

⚠ ADVERTENCIA Para reducir el riesgo de lesiones físicas, incendios, descargas eléctricas o daños materiales, deben respetarse siempre las precauciones básicas de seguridad, incluidas las siguientes advertencias y subsiguientes instrucciones numeradas. No utilices el producto para fines distintos a los que está destinado.

- 1 Con el fin de evitar que los niños pequeños puedan asfixiarse, desecha todos los materiales de embalaje inmediatamente después de desempaquetar el producto.
- 2 Este producto pueden utilizarlo personas con facultades físicas, sensoriales o intelectuales disminuidas, o que carezcan de la experiencia y los conocimientos debidos, siempre que sea bajo supervisión y si han recibido instrucciones para utilizar el producto de manera segura, además de entender los posibles riesgos.
- 3 Mantén el producto y su cable fuera del alcance de los niños. **NO** permitas que los niños utilicen el producto o jueguen con él. Extrema la precaución cuando lo utilices cerca de los niños.
- 4 Este producto está destinado únicamente a uso doméstico. **NO** emplees el producto para fines distintos a los que está destinado. **NO** lo utilices en vehículos o embarcaciones que estén en marcha. **NO** lo utilices al aire libre. Un uso indebido podría ocasionar lesiones.
- 5 Para reducir el riesgo de incendio, **NO** lo coloques sobre ni cerca de un quemador eléctrico o de gas caliente ni dentro de un horno caliente.
- 6 Asegúrate de que la superficie esté nivelada, limpia y seca. **NO** coloques el producto cerca del borde de una encimera mientras esté en funcionamiento.
- 7 Asegúrate **SIEMPRE** de que el producto esté montado adecuadamente antes de usarlo.
- 8 Al utilizar este producto, dispón de espacio adecuado por encima y alrededor de este (al menos, 15 cm) para permitir la circulación del aire.
- 9 **NO** utilices alargadores. El cable de alimentación del producto es corto para reducir el riesgo de que los niños lo agarren o se enreden con él, así como para evitar tropezar con él.
- 10 **NUNCA** conectes este producto a un interruptor con temporizador externo o a un sistema de control remoto independiente.
- 11 Para evitar descargas eléctricas, **NO** sumerjas el cable, los enchufes ni la unidad principal en agua u otros líquidos.
- 12 **NO** utilices el producto si el cable o el enchufe presentan desperfectos. Inspecciona con regularidad el producto y el cable de alimentación. Si sufre alguna avería o cualquier tipo de desperfecto, deja de utilizarlo inmediatamente y llama al Servicio de Atención al Cliente.
- 13 **NUNCA** utilices un enchufe que esté por debajo de la superficie de la encimera.

- 14 **NO** coloques el producto cerca de bordes de mesas o encimeras ni que toque superficies calientes, ni dejes que el cable cuelgue de estas superficies ni que igualmente toque superficies calientes.
- 15 Utiliza únicamente los accesorios incluidos con este producto o aquellos autorizados por SharkNinja. El uso de accesorios o complementos no recomendados por SharkNinja podría provocar incendios o lesiones.
- 16 Antes de colocar cualquier accesorio sobre la parrilla, asegúrate de que esté limpio y seco.
- 17 **NO** muevas el producto cuando esté en funcionamiento o cuando contenga aceite o líquido caliente.
- 18 **NO** toques las superficies calientes. Las superficies del producto están calientes durante su funcionamiento y después de este. Para prevenir quemaduras o lesiones, utiliza **SIEMPRE** manoplas o guantes aislantes para horno y usa las asas y los mangos integrados en el producto.
- 19 **NO** toques los accesorios durante la cocción o inmediatamente después de esta. La parrilla puede alcanzar temperaturas muy altas durante el proceso de cocción. Evita tocarla cuando la extraigas del producto. Para evitar quemaduras o lesiones, ten sumo cuidado **EN TODO MOMENTO** al usar el producto. Se recomienda usar utensilios de mango largo y manoplas o guantes aislantes para horno.
- 20 **NO** utilices este producto para freír en abundante aceite.
- 21 Con el fin de prevenir posibles enfermedades, utiliza **SIEMPRE** un termómetro de cocina para comprobar que la comida se haga a las temperaturas recomendadas.
- 22 En caso de que se produzca un incendio provocado por la grasa, o si sale humo negro del producto, desenchúfalo de inmediato. Espera a que deje de salir humo antes de retirar los accesorios de cocina.
- 23 Consulta la sección de limpieza y mantenimiento para obtener información sobre el mantenimiento habitual del producto.
- 24 Para desconectarlo, apágalo y, a continuación, desenchufa el producto de la toma de corriente mientras no esté en uso y antes de limpiarlo.
- 25 Deja que el producto se enfríe antes de limpiarlo, desmontarlo, colocar o extraer piezas de este y almacenarlo.
- 26 **NO** lo limpies con estropajos metálicos. Se pueden desprender fibras del estropajo y hacer contacto con las piezas eléctricas, lo que podría dar lugar a una descarga eléctrica.
- 27 El cable de alimentación no tiene recambio. Si el cable se estropea, el producto deberá desecharse en un punto de recogida de residuos electrónicos.
- 28 Consulta online, en ninjakitchen.eu, la versión más actualizada de este manual de instrucciones.
- 29 Los niños no deben encargarse de la limpieza ni del mantenimiento del producto.

GUARDA ESTE MANUAL DE INSTRUCCIONES.

COMPONENTES DE LA PARRILLA Y PLANCHA NINJA SIZZLE

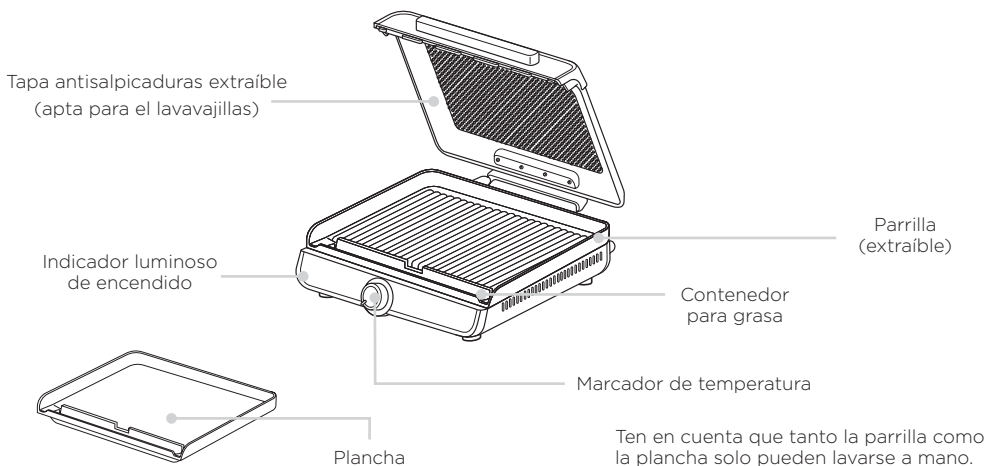

Para pedir piezas y accesorios adicionales o de recambio, visita ninjakitchen.eu.

ANTES DEL PRIMER USO

- 1 Retira y desecha todo el material de embalaje, pegatinas y cinta adhesiva.
- 2 Extrae del embalaje todos los accesorios y lee este manual con detenimiento antes de usar el producto. Te rogamos que prestes especial atención a las instrucciones de uso, las advertencias y las instrucciones importantes para evitar lesiones y daños materiales.
- 3 Lava la parrilla y la plancha con agua tibia y jabón y sécalas bien. **NUNCA** sumerjas la unidad principal en agua.
- 4 Recomendamos encender la unidad y ponerla en funcionamiento a 260 °C durante 10 minutos sin añadir comida. Asegúrate de que la zona esté bien ventilada. Esto eliminará cualquier residuo del embalaje y rastros de olores que puedan estar presentes. Es totalmente seguro y no afecta al rendimiento de la parrilla.

CÓMO COCINAR CON POCO HUMO

Usa siempre los ajustes de parrilla recomendados. Los ajustes de temperatura diseñados por nuestros cocineros sacan el máximo partido a los sabores y texturas al tiempo que minimizan la cantidad de humo que se genera.

160 °C	190 °C	200 °C	260 °C
Si se usan salsas de barbacoa más espesas	Carnes congeladas Alimentos ricos en proteínas maridados o con salsa Beicon Filetes Pollo Salmón	Salchichas Tortitas Huevos fritos Sándwich de queso	Hortalizas Fruta Pescado y marisco fresco/congelado

Añadir aceite a los alimentos, a la parrilla o a la plancha puede ayudar a que los alimentos no se adhieran durante la cocción. Para obtener los mejores resultados, recomendamos usar aceite de girasol, aceite de coco refinado, aceite de aguacate, aceite de colza u otros aceites vegetales. NO se recomienda usar aceite de oliva, mantequilla, margarina ni aceite en spray.

COCINAR CON LA PARRILLA Y PLANCHA NINJA SIZZLE

- 1 Para montar la parrilla o la plancha, colócala sobre la base con el contenedor de grasa hacia delante. Coloca la plancha, asegurándote de que los lados están alineados con la parte exterior de la base.
- 2 Asegúrate de que la unidad está enchufada. Luego, gira el marcador hasta la temperatura deseada. El indicador luminoso se iluminará.
- 3 Precalienta la parrilla durante 7 minutos con la tapa cerrada antes de comenzar a cocinar.
- 4 Cuando hayas terminado de precalentarla, abre la tapa y coloca los ingredientes en la parrilla.
- 5 Cuando los ingredientes estén cocinados a tu gusto, quítalos de la parrilla y gira el marcador hasta que haga clic en la posición OFF (apagado). La luz del indicador de encendido se apagará.
- 6 Cuando quieras retirar la parrilla o la plancha para poder limpiarlas, asegúrate de que el marcador esté en la posición OFF (apagado) y de que la unidad esté desenchufada y haya tenido suficiente tiempo para enfriarse. Abre la tapa y levanta la plancha tirando hacia arriba de los bordes verticales de la superficie de cocción.

NOTA: La parrilla y plancha Ninja Sizzle puede usarse con la tapa abierta o cerrada.

MONTAR Y RETIRAR LA TAPA ANTISALPICADURAS

- 1 Una vez que la unidad se haya enfriado, puedes retirar la tapa abriéndola hasta que esté en una posición aproximadamente vertical (**Figura 1**). Luego, tira de la tapa hacia arriba para sacarla de la base de la bisagra.
- 2 Para montar la tapa, colócala en vertical, con el asa hacia arriba y los ejes de la bisagra encima de la base de la bisagra (**Figura 2**). Asegúrate de que las secciones planas de los ejes de la bisagra estén orientadas verticalmente (**Figura 3**). Baja los ejes de la bisagra de la tapa y encájalos en la base de la bisagra. Luego, cierra la tapa.



Figura 1



Figura 2

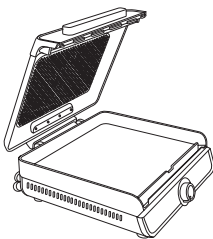

Figura 3

LIMPIAR LA PARRILLA Y LA PLANCHA

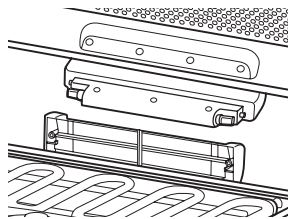
El producto debe limpiarse bien después de cada uso. Deja siempre que el producto se enfríe antes de limpiarlo.

- 1 Desenchufa la unidad de la toma de corriente antes de limpiarla. Mantén la tapa abierta después de retirar los alimentos para que el producto se enfríe más rápidamente.
- 2 Para preservar el revestimiento antiadherente de la parrilla y de la plancha, recomendamos lavar estas piezas con agua tibia y jabón, y secarlas al aire o con un paño. Recomendamos no lavar la parrilla ni la plancha en el lavavajillas. La tapa antisalpicaduras es apta para lavavajillas.

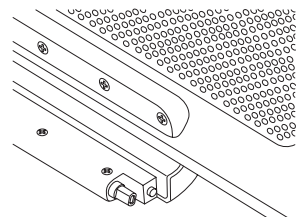
- 3 Si hay restos de comida o de grasa pegados en la parrilla, la plancha, la tapa antisalpicaduras o cualquier otra pieza extraíble, déjalas a remojo en agua tibia y jabón antes de limpiarlas.
- 4 Para limpiar la zona de la resistencia de la parrilla, pasa primero un paño húmedo con jabón, aclara con un paño húmedo sin jabón y luego seca bien la zona.

NOTA: NUNCA utilices limpiadores ni herramientas abrasivas. **NUNCA** sumerjas la unidad en agua ni en ningún otro líquido. No la laves en el lavavajillas.

GUÍA DE RESOLUCIÓN DE PROBLEMAS Y PREGUNTAS FRECUENTES

- **¿Por qué sale humo de mi unidad?**

Cuando uses la parrilla, selecciona siempre la temperatura recomendada. Las temperaturas recomendadas se encuentran en la Guía de inicio rápido. Asegúrate de que la tapa antisalpicaduras esté bajada.

ACCESORIOS A LA VENTA

Disponemos de una serie de accesorios a medida para tu parrilla y plancha Ninja Sizzle. Visita ninja-kitchen.eu para ampliar tus posibilidades y llevar tu arte culinario al siguiente nivel.

REGISTRO DEL PRODUCTO

GARANTÍA LIMITADA DE DOS (2) AÑOS

Cuando compras un producto en Europa como consumidor, te protegen derechos legales en lo que respecta a la calidad de dicho producto (tus «derechos legales»). Puedes hacer valer esos derechos legales ante tu proveedor. Sin embargo, en Ninja estamos tan seguros de la calidad de nuestros productos (los «Productos») que te ofrecemos una garantía del fabricante de dos años. Esta garantía solo se aplica a los Productos en el caso de que en el momento de su compra sean nuevos y no se hayan usado. Estos términos y condiciones se aplican solamente a nuestras garantías, sin que tus derechos legales como comprador se vean afectados.

A continuación, se detallan los requisitos previos y el alcance de nuestras garantías emitidas por SharkNinja Germany GmbH, c/o Regus Management GmbH, Excellent Business Center 10. + 11. Stock, Westhafenplatz 1, 60327 Frankfurt del Meno (Alemania) («nosotros», «nuestro/a/s» o «nos»). Dichos requisitos no afectan a tus derechos legales, a las obligaciones de tu proveedor ni a los acuerdos que hayas estipulado con él. Lo anteriormente mencionado resulta igualmente de aplicación en el caso de que hayas comprado el producto a Ninja de forma directa.

Garantías de Ninja®

Un electrodoméstico de cocina constituye una inversión considerable. El nuevo producto debe funcionar correctamente el mayor tiempo posible. La garantía es un factor importante y refleja el grado de confianza del fabricante en su producto y en la calidad de su fabricación.

También puedes encontrar asistencia en línea en www.ninjakitchen.eu.

¿Cómo debo registrar mi garantía?

Puedes registrar tu garantía en línea en un plazo de 28 días a partir de la fecha de compra. Para ahorrar tiempo, te informamos de que necesitarás la siguiente información sobre tu producto:

- Número de modelo
- Número de serie (solo si está disponible)
- Fecha de compra del producto (factura, recibo o albarán)

Para el registro en línea, visita www.ninjakitchen.eu

IMPORTANTE

- La garantía cubre el Producto durante dos (2) años a partir de la fecha de compra.
- Te rogamos que conserves en todo momento la factura o el recibo de compra. Si necesitas utilizar la garantía, deberás proporcionarnos el documento de compra para comprobar que la información que nos has facilitado es correcta. En caso de no poder presentar una factura o un recibo de compra válido, la garantía quedará invalidada.

¿Cuáles son los beneficios de registrar mi garantía?

Si registras la garantía, podrás elegir si deseas recibir nuestro boletín, donde se ofrecen consejos, recomendaciones y concursos. Estarás al tanto de las noticias más recientes sobre las nuevas tecnologías de Ninja y lanzamientos de productos. Si registras tu garantía en línea, recibirás inmediatamente la confirmación de que nos han llegado tus datos.

Para obtener información sobre nuestra política de privacidad, visita www.ninjakitchen.eu

¿Cuánto tiempo duran las garantías de nuestros Productos?

La confianza en nuestro diseño y en nuestro control de calidad nos permite garantizar su Producto por un total de dos (2) años.

¿Qué cubre la garantía?

La reparación o la sustitución del Producto (a discreción de Ninja), incluidas piezas y mano de obra —en caso de que existiese algún defecto en el diseño, en los materiales o en el acabado— y los gastos de transporte y envío. Nuestra garantía es adicional a tus derechos legales como consumidor.

¿Qué aspectos no cubre la garantía?

- Desgaste normal por el uso.
- Daños accidentales y fallos causados por un uso o mantenimiento incorrectos, descuido, maniobras imprudentes o manipulación del electrodoméstico de cocina que no respete lo indicado en el manual de instrucciones de Ninja® suministrado con el producto.
- Uso del electrodoméstico de cocina para fines distintos de los propios del hogar.
- Montaje de componentes o accesorios en contradicción con el manual de instrucciones.
- Uso de piezas y accesorios que no sean componentes Ninja® originales.
- Instalación incorrecta (salvo cuando la haya efectuado Ninja®).
- Reparaciones o modificaciones realizadas por terceros ajenos a Ninja o a sus representantes a menos que puedas demostrar que las reparaciones o alteraciones realizadas por terceros no están relacionadas con el defecto por el que haces uso de la garantía.

¿Dónde se pueden adquirir recambios y accesorios Ninja originales?

Los recambios y los accesorios Ninja están diseñados por los mismos ingenieros que desarrollan el electrodoméstico de cocina Ninja. Encontrarás la gama completa de recambios, piezas de repuesto y accesorios Ninja para todos los productos Ninja en www.ninjakitchen.eu

Recuerda que el uso de recambios no originales de Ninja podría anular la garantía del fabricante. No obstante, tus derechos legales no se verán afectados.

GRAZIE

per aver acquistato questo prodotto



REGISTRA IL TUO ACQUISTO

 ninjakitchen.eu

 Scansiona il codice QR con il cellulare

CONSERVARE QUESTI DATI

Numero del modello: _____

Numero di serie: _____

Data di acquisto: _____
(Conservare lo scontrino fiscale)

Negozi in cui è stato acquistato
il prodotto: _____

SPECIFICHE TECNICHE

Tensione: 220-240 V~, 50-60 Hz

Watt: 1.450 W





SUGGERIMENTO: il numero del modello e di serie sono entrambi riportati sulla targhetta del codice QR sul retro dell'unità, accanto al cavo di alimentazione.



Questo marchio indica che il prodotto non deve essere smaltito insieme ad altri rifiuti domestici. Per evitare eventuali danni all'ambiente o alla salute dell'uomo causati dallo smaltimento incontrollato dei rifiuti, riciclare il prodotto in maniera responsabile allo scopo di favorire il riutilizzo sostenibile delle risorse materiali. Per lo smaltimento dell'apparecchio dopo l'utilizzo, occorre avvalersi dei sistemi di restituzione e raccolta o contattare il rivenditore presso cui il prodotto è stato acquistato. Il rivenditore può ritirare questo prodotto e garantire uno smaltimento sicuro per l'ambiente.

IMPORTANTI ISTRUZIONI DI SICUREZZA

LEGGERE ATTENTAMENTE PRIMA DELL'UTILIZZO • SOLO PER USO DOMESTICO

	Leggere e prendere visione delle istruzioni per comprendere il funzionamento e il corretto utilizzo del prodotto.
	Questo simbolo indica la presenza di un pericolo che, se ignorato, può causare lesioni personali, decesso o danni materiali rilevanti.
	Evitare il contatto con superfici calde. Usare sempre una protezione per le mani per evitare ustioni.
	Per uso casalingo e al chiuso.

⚠ AVVERTENZA Per ridurre il rischio di lesioni, incendio, folgorazione e danni all'abitazione, è necessario seguire sempre le basilari precauzioni di sicurezza, comprese le seguenti avvertenze numerate e le successive istruzioni. **Non utilizzare l'apparecchio per impieghi diversi da quello previsto.**

- 1 Per eliminare il rischio di soffocamento per i bambini piccoli, smaltire tutti i materiali di imballaggio immediatamente dopo l'apertura della confezione.
- 2 Questo apparecchio può essere utilizzato da persone con capacità fisiche, sensoriali o mentali ridotte o prive di esperienza e conoscenze solo sotto supervisione oppure dopo aver ricevuto istruzioni adeguate sull'uso dell'apparecchio, sulla sicurezza e sui possibili pericoli.
- 3 Tenere l'apparecchio e il relativo cavo fuori dalla portata dei bambini. **NON** consentire ai bambini di utilizzare o giocare con l'elettrodomestico. Prestare estrema attenzione quando si utilizza in prossimità di bambini.
- 4 Questo apparecchio è stato progettato esclusivamente per uso domestico. **NON** utilizzare questo apparecchio per impieghi diversi da quello previsto. **NON** utilizzare su veicoli in movimento o imbarcazioni. **NON** utilizzare all'aperto. Un uso errato può causare lesioni.
- 5 Per ridurre il rischio di incendio, **NON** posizionare l'apparecchio al di sopra o in prossimità di piani cottura a gas o elettrici caldi o nel forno caldo.
- 6 Verificare che la superficie sia piana, pulita e asciutta. **NON** posizionare l'apparecchio vicino al bordo di un piano di lavoro durante il funzionamento.
- 7 Prima dell'uso, verificare **SEMPRE** che l'apparecchio sia montato correttamente.
- 8 Per un'adeguata circolazione dell'aria durante l'uso, assicurarsi che vi siano almeno 15 cm di spazio sopra e lungo i lati dell'apparecchio.
- 9 **NON** utilizzare prolunghe. L'unità include un cavo di alimentazione corto pensato appositamente per evitare che i bambini lo afferrino o vi rimangano impigliati, oppure che le persone vi inciampino.
- 10 Non collegare **MAI** questo apparecchio a un timer esterno o a un sistema di controllo a distanza separato.
- 11 Al fine di evitare scosse elettriche, **NON** immergere il cavo, le spine o l'alloggiamento dell'unità principale in acqua o altri liquidi.
- 12 **NON** utilizzare l'apparecchio se la spina o il cavo di alimentazione risultano danneggiati. Controllare regolarmente l'apparecchio e il cavo di alimentazione. Se l'apparecchio non funziona correttamente o è stato danneggiato, interromperne immediatamente l'uso e chiamare il Servizio clienti.
- 13 Non utilizzare **MAI** una presa sotto il piano di lavoro.
- 14 **NON** lasciare che il cavo penda dal bordo del tavolo o del piano di lavoro, né che entri in contatto con superfici calde.

- 15 Usare solamente gli accessori in dotazione con questo apparecchio o autorizzati da SharkNinja. L'uso di accessori o componenti non raccomandati da SharkNinja potrebbe causare incendi o lesioni.
- 16 Prima di utilizzare gli accessori sulla griglia, assicurarsi che siano puliti e asciutti.
- 17 **NON** spostare l'apparecchio durante l'uso o se sono presenti oli o liquidi caldi all'interno.
- 18 **NON** toccare le superfici calde. La temperatura delle superfici dell'apparecchio è elevata sia durante sia dopo l'utilizzo. Per evitare ustioni o lesioni personali, utilizzare **SEMPRE** presine o guanti da forno isolanti e servirsi delle maniglie e dei pomelli in dotazione.
- 19 **NON** toccare gli accessori durante o subito dopo la cottura. Le griglie raggiungono temperature estremamente elevate durante il processo di cottura. Evitare qualunque contatto fisico durante l'estrazione di queste ultime dall'apparecchio. Per evitare ustioni o lesioni personali, prestare **SEMPRE** la massima attenzione durante l'utilizzo del prodotto. Si consiglia l'uso di utensili con manici lunghi e presine o guanti da forno isolanti.
- 20 **NON** utilizzare l'apparecchio per la frittura a immersione.
- 21 Per evitare danni alla salute, utilizzare **SEMPRE** un termometro per alimenti che consenta di verificare che gli alimenti vengano cotti alle temperature consigliate.
- 22 Se il grasso di cottura dovesse prendere fuoco o l'apparecchio dovesse emettere fumo nero, scollegare immediatamente l'unità. Attendere che smetta di emettere fumo prima di rimuovere gli accessori di cottura.
- 23 Per informazioni sulla manutenzione periodica dell'apparecchio fare riferimento alla sezione "Pulizia e manutenzione".
- 24 Quando l'apparecchio non è in uso e prima di pulirlo, spegnerlo dal pulsante di alimentazione e scollegare la spina dalla presa di corrente.
- 25 Lasciare raffreddare l'unità prima di pulire, smontare, montare o rimuovere i componenti e prima di riporla.
- 26 **NON** pulire con pagliette metalliche. Frammenti di pagliette metalliche potrebbero staccarsi ed entrare in contatto con le parti elettriche, favorendo il rischio di scariche elettriche.
- 27 Non è possibile sostituire il cavo di alimentazione. Se il cavo è danneggiato l'apparecchio deve essere smaltito in modo responsabile come rifiuto elettronico.
- 28 Consultare il sito ninjakitchen.eu per la versione aggiornata del manuale di istruzioni.
- 29 La manutenzione e la pulizia non devono essere effettuate dai bambini.

CONSERVARE QUESTE ISTRUZIONI.

INTRODUZIONE ALLA GRIGLIA E PIASTRA LISCIA NINJA

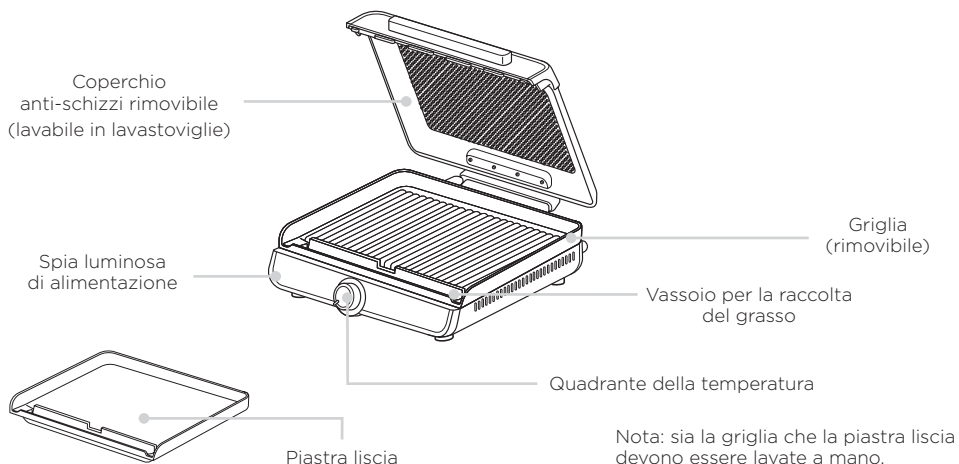

Per ordinare componenti aggiuntivi o pezzi di ricambio e accessori, visitare il sito ninjakitchen.eu

PRIMA DEL PRIMO UTILIZZO

- 1 Rimuovere e smaltire il materiale di imballaggio, le etichette e il nastro adesivo dall'unità.
- 2 Estrarre tutti gli accessori dalla confezione e leggere attentamente il manuale prima dell'uso. Prestare particolare attenzione alle istruzioni di funzionamento, alle avvertenze e alle precauzioni importanti per evitare lesioni o danni materiali.
- 3 Lavare la griglia e la piastra liscia con acqua calda e sapone, quindi asciugare accuratamente. Non immergere **MAI** l'unità principale nell'acqua.
- 4 Si raccomanda di accendere l'unità e farla riscaldare a una temperatura di 260 °C per 10 minuti senza aggiungere alimenti. Assicurarsi che l'area sia ben ventilata. Questa operazione serve a rimuovere ogni eventuale residuo di imballaggio e odori eventualmente presenti, è perfettamente sicura e non danneggia le prestazioni della griglia.

COME OTTENERE BASSE ESALAZIONI DI FUMO

Utilizzare la griglia nel pieno rispetto delle impostazioni consigliate. Le temperature consigliate per la cottura degli alimenti esaltano i sapori e le consistenze riducendo le esalazioni di fumo.

160 °C	190 °C	200 °C	260 °C
Quando si utilizzano salse barbecue più dense	Carni congelate Alimenti proteici marinati oppure cibi con salse Pancetta Bistecche Pollo Salmone	Hot-dog Pancake Uova all'occhio di bue Toast al formaggio	Verdure Frutta Pesce fresco/congelato

Ungere gli ingredienti o la griglia/piastra liscia con dell'olio per evitare che il cibo si attacchi durante la cottura. Per risultati migliori, utilizzare olio di girasole, grasso di cocco, avocado, oppure olio di colza. L'olio di oliva, il burro o la margarina o gli spray per la cottura non sono consigliati.

COTTURA CON LA GRIGLIA E PIASTRA LISCIA NINJA

- 1 Per installare la griglia o la piastra liscia, posizionarla sopra la base con il vassoio per la raccolta del grasso rivolto verso la parte anteriore. Posizionare la piastra assicurandosi che i lati siano allineati con l'esterno della base.
- 2 Accertarsi che la spina dell'unità sia collegata, quindi impostare la manopola sulla temperatura desiderata. A quel punto si accenderà la spia luminosa di alimentazione.
- 3 Lasciare preriscaldare l'unità con il coperchio chiuso per 7 minuti prima della cottura.
- 4 Al termine del preriscaldamento, aprire il coperchio e posizionare gli alimenti sulla griglia.
- 5 Una volta ottenuta la cottura desiderata, estrarre gli alimenti e girare la manopola fino a farla scattare in posizione "OFF" (SPENTO). La spia luminosa di alimentazione si spegnerà.
- 6 Prima di rimuovere la griglia o la piastra liscia per la pulizia assicurarsi che la manopola sia in posizione "OFF" (SPENTO), l'unità sia scollegata dalla presa e si sia sufficientemente raffreddata. Aprire il coperchio e sollevare la piastra di cottura afferrando le pareti verticali lungo il bordo della superficie di cottura.

NOTA: La griglia e la piastra liscia Ninja possono essere utilizzate con il coperchio sia aperto sia chiuso.

INSTALLAZIONE E RIMOZIONE DEL COPERCHIO ANTI-SCHIZZI

- 1 Dopo aver lasciato raffreddare l'unità, rimuovere il coperchio aprendolo fino a portarlo in posizione quasi completamente verticale (**Figura 1**). Quindi sollevarlo, estraendolo dal cardine della base.
- 2 Per installare il coperchio, tenerlo in posizione verticale con il manico rivolto verso l'alto e i perni sopra il cardine della base (**Figura 2**). Assicurarsi che le sezioni piatte dei perni siano orientate verticalmente (**Figura 3**). Inserire i perni del coperchio nel cardine della base, quindi chiudere il coperchio.



Figura 1



Figura 2

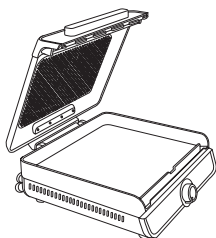

Figura 3

PULIZIA DELLA GRIGLIA E DELLA PIASTRA LISCIA

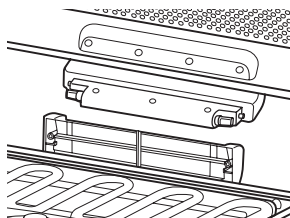
L'unità deve essere pulita a fondo dopo ogni utilizzo. Lasciare sempre che l'unità si raffreddi prima di pulirla.

- 1** Scollegare l'unità dalla presa prima di pulirla. Dopo aver rimosso il cibo, lasciare il coperchio aperto per permettere all'unità di raffreddarsi più velocemente.
- 2** Per una maggiore durata del rivestimento antiaderente della griglia e della piastra liscia, consigliamo di lavare a mano in acqua tiepida saponata tutte le parti e di lasciarle asciugare all'aria o di tamponarle con un panno. Non è consigliabile lavare la griglia e la piastra liscia in lavastoviglie. Il coperchio anti-schizzi è lavabile in lavastoviglie.

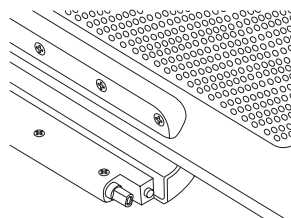
- 3** In caso di residui di cibo o di grasso, prima della pulizia immergere la griglia, la piastra, il coperchio anti-schizzi liscia o qualsiasi altro componente rimovibile in una soluzione a base di acqua calda e sapone detergente.
- 4** Per pulire l'elemento riscaldante della griglia, utilizzare un panno umido insaponato, quindi ripassare con un panno umido pulito e asciugare accuratamente.

NOTA: non usare **MAI** strumenti o detergenti abrasivi. Non immergere **MAI** l'unità principale nell'acqua o in altri liquidi. Non lavare in lavastoviglie.

GUIDA ALLA RISOLUZIONE DEI PROBLEMI

- **Perché l'unità emette fumo?**

Durante l'uso della griglia, è importante selezionare sempre le impostazioni di temperatura consigliate. Le temperature consigliate sono indicate nella Guida rapida all'utilizzo. Assicurarsi che il coperchio anti-schizzi sia abbassato.

ACCESSORI DA ACQUISTARE A PARTE

Offriamo una serie di accessori personalizzati per la griglia e la piastra liscia Ninja.

Visita il sito ninjakitchen.eu per ottenere indicazioni e suggerimenti e far fare alla tua cucina un salto di qualità.

REGISTRAZIONE DEL PRODOTTO

GARANZIA LIMITATA DI DUE (2) ANNI

Quando un cliente acquista un prodotto in Europa, beneficia dei diritti di legge relativi alla qualità del prodotto ("diritti di legge"). Si possono far valere tali diritti di legge nei confronti del rivenditore. Tuttavia, la fiducia di Ninja nella qualità dei propri prodotti (i "Prodotti") è tale da offrire una garanzia del produttore della durata di due anni. La presente garanzia è valida solo per i Prodotti acquistati come nuovi e inutilizzati. I presenti termini e condizioni si riferiscono solo alle nostre garanzie del produttore; i tuoi diritti di legge in qualità di acquirente rimangono inalterati.

Le condizioni che seguono descrivono i prerequisiti e il campo di applicazione delle nostre garanzie, che vengono rilasciate da SharkNinja Germany GmbH, c/o Regus Management GmbH, Excellent Business Center 10. + 11. Stock, Westhafenplatz 1, 60327 Frankfurt am Main (Germania) ("noi" o "nostro"). Non alterano in alcun modo i diritti di legge o gli obblighi di legge del rivenditore né il contratto del cliente con lo stesso. Lo stesso vale se hai acquistato il prodotto direttamente da Ninja.

Garanzie Ninja*

Un elettrodomestico per la cucina costituisce un investimento considerevole. Il nuovo apparecchio deve funzionare correttamente il più a lungo possibile. La garanzia di cui è corredato il prodotto è un elemento importante e riflette la fiducia che il produttore ripone nella qualità del suo prodotto e della sua produzione.

È possibile ricevere assistenza online visitando il sito www.ninjakitchen.eu.

Come devo fare per registrare la mia garanzia?

È possibile registrare la propria garanzia online entro 28 giorni dall'acquisto. In breve, sono necessarie le seguenti informazioni sull'apparecchio:

- N. del modello
- Numero di serie (solo se disponibile)
- Data di acquisto del Prodotto (scontrino fiscale o bolla di consegna)

Per la registrazione online visitare il sito www.ninjakitchen.eu

IMPORTANTE

- La garanzia copre il Prodotto per 2 anni a partire dalla data di acquisto.
- Conservare sempre il relativo scontrino fiscale. In caso di ricorso alla garanzia, avremo bisogno della ricevuta per verificare la correttezza delle informazioni fornite. L'impossibilità di presentare una ricevuta valida invaliderà la garanzia.

Quali sono i vantaggi della registrazione della garanzia del produttore?

Al momento della registrazione della garanzia, puoi scegliere di ricevere la nostra newsletter con suggerimenti, consigli e concorsi. Scopri le ultime novità riguardanti le nuove tecnologie Ninja e il lancio di nuovi prodotti. Registrando la garanzia online, riceverai una conferma immediata della ricezione dei dati.

Per consultare la nostra informativa sulla privacy, visita il sito www.ninjakitchen.eu

Per quanto tempo sono coperti dalla garanzia i nostri Prodotti?

Grazie alla fiducia che riponiamo nella nostra progettazione e nel nostro controllo qualità, il tuo Prodotto è garantito per un totale di due anni.

Che cosa copre la garanzia del produttore?

La riparazione o la sostituzione dell'apparecchio Ninja (a discrezione di Ninja), inclusi tutti i ricambi e la manodopera in caso di difetti di progettazione, materiali e lavorazione (compresi i costi di trasporto e spedizione). La nostra garanzia va ad aggiungersi ai tuoi diritti di legge come cliente.

Che cosa non copre la garanzia?

- Normale usura.
- Danni accidentali, guasti causati da uso improprio, negligenza, incuria utilizzo incauto o manipolazione dell'elettrodomestico da cucina non conforme alle istruzioni Ninja®. Manuale di istruzioni fornito con il prodotto.
- Utilizzo dell'apparecchio per la cucina per scopi diversi dal normale impiego domestico.
- Utilizzo di componenti non assemblati o installati in conformità alle istruzioni d'uso.
- Utilizzo di componenti e accessori diversi dai componenti originali Ninja®.
- Installazione non corretta (tranne se eseguita da Ninja®).
- Riparazioni o modifiche eseguite da soggetti diversi da Ninja o dai suoi agenti, a meno che non si possa dimostrare che le riparazioni o le alterazioni effettuate da altri non sono collegate al difetto per il quale si esercita la garanzia.

Dove posso acquistare ricambi e accessori originali Ninja?

I ricambi e gli accessori Ninja sono sviluppati dagli stessi ingegneri che hanno sviluppato il tuo elettrodomestico da cucina Ninja. Su www.ninjakitchen.eu troverai la gamma completa di ricambi, parti di ricambio e accessori per tutti gli apparecchi Ninja.

Ricordati che l'uso di ricambi non originali Ninja può rendere nulla la garanzia del produttore, fermo restando che i tuoi diritti di legge non possono essere alterati in alcun modo.

OBRIGADO

por comprar este produto



REGISTE A SUA COMPRA

 ninjakitchen.eu

 Faça a leitura do código QR com o telemóvel

REGISTE ESTA INFORMAÇÃO

Número do modelo: _____

Número de série: _____

Data da compra: _____
(Guarde o recibo)

Loja onde efetuou a compra: _____

ESPECIFICAÇÕES TÉCNICAS

Tensão: 220-240 V~ 50-60 Hz

Watts: 1450 W







SUGESTÃO: Pode encontrar o modelo e os números de série na etiqueta do código QR na parte de trás do aparelho, junto ao cabo de alimentação.



Este símbolo indica que este produto não deve ser eliminado juntamente com o restante lixo doméstico. Para evitar possíveis danos para o ambiente ou para a saúde humana devido à eliminação não controlada de resíduos, recicle-o de forma responsável para promover a reutilização sustentável dos materiais de origem. Para devolver o seu aparelho usado, use os sistemas de devolução e recolha ou contacte o revendedor onde o produto foi adquirido. Estes podem encaminhar o produto para uma reciclagem ecológica e segura.

INSTRUÇÕES DE SEGURANÇA IMPORTANTES

LEIA ATENTAMENTE ANTES DE USAR • APENAS PARA USO DOMÉSTICO

	Leia e reveja as instruções para compreender o funcionamento e a utilização do produto.
	Indica a presença de um perigo que pode causar ferimentos, morte ou danos materiais consideráveis se o aviso incluído com este símbolo for ignorado.
	Evite o contacto com a superfície quente. Utilize sempre proteção nas mãos para evitar queimaduras.
	Apenas para utilização doméstica interior.

⚠ AVISO Para reduzir o risco de ferimentos, incêndio, choque elétrico ou danos materiais, devem ser sempre seguidas as precauções básicas de segurança, incluindo os seguintes avisos numerados e instruções subsequentes. Não utilize o aparelho para outros fins que não os previstos.

- 1 Para eliminar o perigo de asfixia em crianças pequenas, elimine imediatamente todos os materiais de embalagem ao desembalar.
- 2 Este aparelho pode ser usado por pessoas com capacidades físicas, sensoriais ou mentais reduzidas, ou com falta de experiência e conhecimento, caso tenham supervisão ou tenham recebido instruções sobre como usar o aparelho em segurança e compreendam os perigos envolvidos.
- 3 Mantenha o aparelho e o cabo fora do alcance das crianças. **NÃO** permita que o aparelho seja usado por crianças ou que estas brinquem com ele. É necessária uma supervisão atenta quando usado perto de crianças.
- 4 Este aparelho destina-se apenas a utilização doméstica. **NÃO** utilize o aparelho para outros fins que não os previstos. **NÃO** utilize em veículos rodoviários ou barcos em movimento. **NÃO** utilize no exterior. A utilização indevida pode causar ferimentos.
- 5 Para reduzir o risco de fogo, **NÃO** coloque o aparelho sobre ou perto de um fogão a gás ou elétrico quente ou num forno aquecido.
- 6 Certifique-se de que a superfície está nivelada, limpa e seca. **NÃO** coloque o aparelho próximo da extremidade de uma bancada durante o funcionamento.
- 7 Certifique-se **SEMPRE** de que o aparelho está montado corretamente antes da utilização.
- 8 Quando utilizar este aparelho, certifique-se de que existe um espaço de pelo menos 15 cm por cima e por todos os lados para circulação de ar.
- 9 **NÃO** utilize um cabo de extensão. É utilizado um cabo de alimentação curto para reduzir o risco de crianças o agarrarem ou ficarem enredadas e para reduzir o risco de as pessoas tropeçarem num cabo mais comprido.
- 10 **NUNCA** ligue este aparelho a um interruptor de temporizador externo ou sistema de telecomando separado.
- 11 Para se proteger de choques elétricos, **NÃO** mergulhe o cabo, as fichas ou o aparelho em água ou noutro líquido.
- 12 **NÃO** utilize o aparelho se existirem danos no cabo de alimentação ou na ficha. Verifique regularmente o aparelho e o cabo de alimentação. Se o aparelho não funcionar corretamente ou se tiver sido danificado de alguma maneira, pare de o utilizar e contacte a linha de Apoio ao Cliente.
- 13 **NUNCA** use a tomada por baixo da superfície da bancada.
- 14 **NÃO** coloque o aparelho e deixe o cabo pendurado nas bordas de mesas ou bancadas nem a tocar em superfícies quentes.

- 15 Utilize apenas os acessórios recomendados fornecidos com este aparelho ou autorizados pela SharkNinja. A utilização de acessórios não recomendados pela SharkNinja pode causar incêndios ou ferimentos.
- 16 Antes de colocar qualquer acessório na grelha, certifique-se de que está limpo e seco.
- 17 **NÃO** mova o aparelho quando estiver em uso ou quando óleos quentes e líquidos quentes estiverem no mesmo.
- 18 **NÃO** toque em superfícies quentes. As superfícies dos aparelhos ficam quentes durante e após o funcionamento. Para evitar queimaduras e ferimentos, use **SEMPRE** pegas protetoras ou luvas de forno isolantes e utilize as pegas e os botões disponíveis.
- 19 **NÃO** toque nos acessórios durante a cozedura ou imediatamente depois. As placas da grelha ficam extremamente quentes durante o processo de cozedura. Evite o contacto físico ao retirá-las do aparelho. Para evitar queimaduras ou danos pessoais, tenha **SEMPRE** cuidado ao utilizar o produto. Recomenda-se o uso de utensílios de cabo longo e pegas protetoras ou luvas de forno isolantes.
- 20 **NÃO** utilize este aparelho para fritura por imersão.
- 21 Para evitar possíveis doenças, utilize **SEMPRE** um termómetro para verificar se os alimentos são cozinhados à temperatura recomendada.
- 22 Se a gordura se incendiar ou se o aparelho produzir um fumo negro, desligue o aparelho imediatamente. Aguarde até o fumo parar antes de remover quaisquer acessórios de cozedura.
- 23 Consulte a secção Limpeza e Manutenção para efetuar a manutenção regular do aparelho.
- 24 Para desligar, coloque o controlo em "OFF" (desligado) e depois retire a ficha da tomada quando o aparelho não estiver a ser usado e antes da limpeza.
- 25 Deixe arrefecer antes de limpar, desmontar, colocar ou retirar peças ou guardar.
- 26 **NÃO** limpe com esfregões metálicos. Podem libertar-se fragmentos do esfregão, e os mesmos poderão entrar em contacto com as peças elétricas e criar um risco de choque elétrico.
- 27 O cabo de alimentação elétrica não pode ser substituído. Antes de colocar qualquer acessório na grelha, certifique-se de que está limpo e seco.
- 28 Consulte online em ninjakitchen.eu para encontrar a versão mais atualizada deste folheto de instruções.
- 29 A limpeza e manutenção não devem ser efetuadas por crianças.

GUARDE ESTAS INSTRUÇÕES.

CONHECER O GRELHADOR E PLACA LISA NINJA

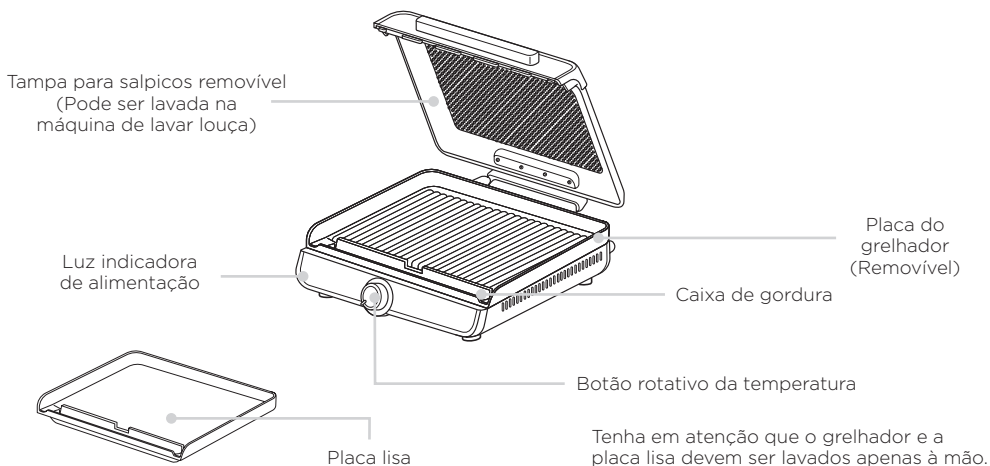

Para encomendar peças adicionais ou sobresselentes e acessórios, visite ninjakitchen.eu

ANTES DA PRIMEIRA UTILIZAÇÃO

- 1 Remova e elimine qualquer material de embalagem, etiquetas promocionais e fita adesiva do aparelho.
- 2 Retire todos os acessórios da embalagem e leia este manual cuidadosamente antes da utilização. Tenha especial atenção a instruções de funcionamento, avisos, e salvaguardas importantes para evitar ferimentos e danos materiais.
- 3 Lave o grelhador e a placa lisa com água quente e detergente e deixe secar bem. **NUNCA** submerja a unidade principal em água.
- 4 Recomendamos que ligue a unidade e o coloque a funcionar a 260 °C durante 10 minutos sem adicionar alimentos. Verifique se a área está bem ventilada. Esta operação elimina qualquer resíduo de embalagens e vestígios de odores que possam existir. Isto é totalmente seguro e não afeta o desempenho do grelhador.

COMO TER UMA EXPERIÊNCIA COM POUCO FUMO

Utilize sempre as definições recomendadas do grelhador. As nossas definições de temperatura criadas por chefes maximizam os sabores e as texturas dos grelhados e minimizam o fumo.

160 °C	190 °C	200 °C	260 °C
Ao utilizar molhos para barbecue mais espessos	Carnes congeladas Proteínas marinadas ou proteínas com molho Bacon Bifes Frango Salmão	Cachorros-quentes Panquecas Ovos estrelados Tosta com queijo	Legumes Frutos Marisco fresco/ congelado

Aplicar óleo nos alimentos, na grelha ou na placa da grelha pode melhorar o seu desempenho antiaderente ao cozinhar. Para os melhores resultados, são recomendados óleo de girassol, óleo de coco refinado, óleo de abacate, óleo ou vegetal ou óleo de colza. Não são recomendados azeite, manteiga, margarina ou spray culinário em aerossol.

COZINHAR COM O GRELHADOR E PLACA LISA NINJA

- 1 Para instalar o grelhador ou a placa lisa, coloque-o sobre a base com a caixa de gordura virada para a frente. Coloque a placa em baixo assegurando que os lados alinham com o exterior da base.
- 2 Certifique-se de que o aparelho está ligado à tomada e rode o botão rotativo para a temperatura desejada. A luz indicadora de alimentação acende-se.
- 3 Deixe que o grelhador pré-aqueça com a tampa fechada durante 7 minutos antes de cozinhar.
- 4 Quando o pré-aquecimento estiver concluído, abra a tampa e coloque os ingredientes na placa de grelha.
- 5 Assim que os ingredientes estiverem cozinhados ao seu gosto, retire-os do grelhador e rode o botão rotativo até encaixar na posição "OFF". A luz indicadora de alimentação apaga-se.
- 6 Para retirar o grelhador ou a placa lisa para limpeza, certifique-se de que o botão rotativo está na posição "OFF" e o aparelho está desligado da tomada e arrefeceu durante tempo suficiente. Abra a tampa e levante a placa de cozedura puxando pelas paredes verticais ao longo da extremidade da superfície de cozedura.

NOTA: O grelhador e placa lisa Ninja podem ser utilizados com a tampa aberta ou fechada.

INSTALAR E RETIRAR A TAMPA PARA SALPICOS

- 1 Depois de deixar o aparelho arrefecer, retire a tampa abrindo-a até ficar aproximadamente vertical (**Figura 1**). Depois levante a tampa para fora da base com dobradiça.
- 2 Para instalar a tampa, segure-a verticalmente com a pega virada para cima e os pivôs da dobradiça sobre a base da mesma (**Figura 2**). Certifique-se de que as secções planas dos pivôs da dobradiça são orientados verticalmente (**Figura 3**). Baixe os pivôs da dobradiça da tampa na base da dobradiça, depois feche a tampa.



Figura 1



Figura 2

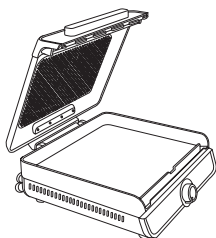

Figura 3

LIMPAR O GRELHADOR E A PLACA LISA

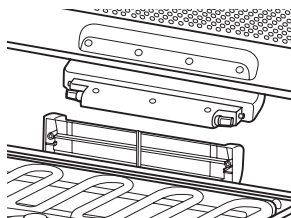
O aparelho deve ser cuidadosamente limpo após cada utilização. Deixe sempre o aparelho arrefecer antes de o limpar.

- 1** Desligue o aparelho da tomada antes da limpeza. Mantenha a tampa aberta depois de retirar os alimentos para permitir que o aparelho arrefeça mais rapidamente.
- 2** Para prolongar a vida útil do revestimento antiaderente do grelhador e da placa lisa, recomendamos que os lave à mão com água e detergente e depois deixe secar todas as peças ao ar ou seque-as com um pano. Não recomendamos que coloque o grelhador e a placa lisa na máquina de lavar louça. A tampa para salpicos pode ser lavada na máquina de lavar louça.

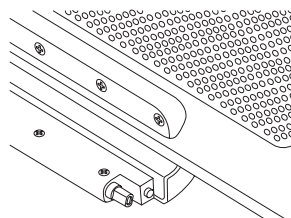
- 3** Se resíduos de alimentos ou gordura estiverem agarrados ao grelhador, à placa lisa, à tampa para salpicos ou a qualquer outra peça amovível, mergulhe-a em água morna com detergente antes de a limpar.
- 4** Para limpar à volta do elemento de aquecimento da grelha, use um pano húmido com detergente e depois limpe com um pano limpo e húmido e seque bem.

NOTA: NUNCA utilize ferramentas ou produtos de limpeza abrasivos. **NUNCA** mergulhe a unidade principal em água ou em qualquer outro líquido. Não coloque na máquina de lavar louça.

GUIA DE RESOLUÇÃO DE PROBLEMAS

- **Por que motivo o aparelho faz fumo?**
Ao utilizar o grelhador, seleccione sempre a temperatura recomendada. Pode encontrar as temperaturas recomendadas no Guia de Início Rápido. Certifique-se de que a tampa para salpicos está para baixo.

ACESSÓRIOS PARA COMPRA

Oferecemos uma gama de acessórios personalizados para o seu grelhador e placa lisa Ninja. Visite ninjakitchen.eu para expandir as suas capacidades e levar a sua culinária para o nível seguinte.

REGISTO DO PRODUTO

GARANTIA LIMITADA DE DOIS (2) ANOS

Quando compra um produto na Europa como consumidor, obtém o benefício dos direitos legais relativos à qualidade do produto (os seus "direitos legais"). Pode fazer valer estes direitos estatutários em relação ao seu revendedor. Contudo, na Ninja estamos tão confiantes quanto à qualidade dos nossos produtos (os "Produtos") que lhe concedemos uma garantia do fabricante de dois anos. Esta garantia só se aplica ao Produto se este for comprado em estado novo e não utilizado. Estes termos e condições referem-se apenas às nossas garantias – os seus direitos legais não são afetados.

As condições abaixo descrevem os pré-requisitos e o âmbito das nossas garantias, que são emitidas pela SharkNinja Germany GmbH, c/o Regus Management GmbH, Excellent Business Center 10, + 11, Stock, Westhafenplatz 1, 60327 Frankfurt am Main (Alemanha) ("nós", "nosso" ou "nos"). Não afetam os seus direitos legais, nem as obrigações do seu revendedor e o seu contrato com ele. O mesmo se aplica se tiver adquirido o produto diretamente à Ninja.

Garantias Ninja®

Um eletrodoméstico de cozinha constitui um investimento considerável. O seu novo aparelho precisa de trabalhar devidamente durante o máximo de tempo possível. A garantia que lhe é dada é uma importante consideração e reflete o grau de confiança que o fabricante tem no seu produto e na qualidade de fabrico.

Também encontrará apoio online em www.ninjakitchen.eu.

Como posso registar a minha garantia?

Pode registar a garantia online até 28 dias após a compra. Para poupar tempo, necessitará das seguintes informações sobre o seu aparelho:

- N.º do modelo
- Número de série (apenas se disponível)
- Data da compra do Produto (recibo ou nota de entrega)

Para se registar online, por favor visite www.ninjakitchen.eu

IMPORTANTE

- A garantia cobre o seu Produto durante 2 anos a partir da data de compra.
- Guarde sempre o seu recibo. Caso necessite de utilizar a sua garantia, precisaremos do recibo para verificar se as informações que nos são fornecidas estão corretas. A impossibilidade de apresentar um recibo válido invalidará a sua garantia.

Quais são os benefícios de registar a minha garantia?

Ao registar a sua garantia, pode optar por receber a nossa newsletter contendo dicas, conselhos e concursos. Saiba as últimas notícias sobre a nova tecnologia Ninja e sobre os lançamentos.

Se registar a sua garantia online, receberá uma confirmação instantânea de que recebemos os seus dados.

Para detalhes sobre a nossa política de privacidade, visite www.ninjakitchen.eu

Durante quanto tempo os nossos produtos têm garantia?

A nossa confiança na nossa conceção e controlo de qualidade significam que o seu produto tem uma garantia de dois anos.

O que está abrangido pela garantia?

Reparação ou substituição do seu aparelho (sob critério da Ninja), incluindo todas as peças e mão-de-obra, em caso de qualquer defeito na conceção, materiais e mão-de-obra (incluindo custos de transporte e expedição). A nossa garantia complementa os seus direitos legais enquanto consumidor.

O que não está abrangido pela garantia?

- Desgaste normal.
- Danos acidentais, avarias causadas por uso negligente ou falta de cuidado, uso abusivo, negligência, funcionamento descuidado ou manuseamento do aparelho de cozinha de uma forma que não esteja de acordo com a o manual de instruções da Ninja®, fornecido com o nosso aparelho.
- O uso do aparelho de cozinha para qualquer outro fim que não seja a utilização doméstica normal.
- A utilização de peças não montadas ou instaladas de acordo com as instruções de funcionamento.
- Utilização de peças e acessórios que não sejam componentes Ninja® genuínos.
- Instalação incorreta (exceto quando instalado pela Ninja®).
- Reparações ou alterações efetuadas por terceiros que não a Ninja ou os seus agentes, exceto se o utilizador puder demonstrar que as reparações ou alterações efetuadas por terceiros não estão relacionadas com o defeito para o qual está a ativar a garantia.

Onde posso comprar peças sobresselentes e acessórios genuínos Ninja?

As peças sobresselentes e acessórios Ninja são concebidos pelos mesmos engenheiros que conceberam o seu aparelho de cozinha Ninja. Encontrará uma gama completa de peças sobresselentes Ninja, peças de substituição e acessórios para todas as máquinas Ninja em www.ninjakitchen.eu

Não se esqueça de que o uso de peças sobresselentes que não sejam da Ninja podem invalidar a garantia do fabricante. No entanto, os seus direitos legais permanecem inalterados.

BEDANKT

voor de aankoop van dit product



REGISTREER UW AANKOOP

 ninjakitchen.eu

 Scan de QR-code met een smartphone

NOTEER DEZE INFORMATIE

Modelnummer: _____

Serienummer: _____

Datum van aankoop: _____
(Bewaar bon)

Winkel van aankoop: _____

TECHNISCHE SPECIFICATIES

Spanning: 220-240V-, 50-60Hz

Watt: 1450W







TIP: U vindt het model- en serienummer op het label met de QR-code aan de achterkant van het apparaat bij het netsnoer.



Deze markering geeft aan dat dit product niet bij het overige huisvuil mag worden weggegooid. Om schade aan het milieu of de gezondheid van de mens door ongecontroleerd weggooien van afval te voorkomen, moet u het afval op een verantwoorde manier recyclen om het duurzame hergebruik van materialen te bevorderen. Om uw gebruikte apparaat retour te sturen kunt u gebruikmaken van het retour- en inzamelsysteem of contact opnemen met de winkelier waar u dit product heeft gekocht. Zij kunnen dit product innemen, zodat het milieuvriendelijk zal worden gerecycled.

BELANGRIJKE VEILIGHEIDSINSTRUCTIES

AANDACHTIG LEZEN VÓÓR GEBRUIK • UITSLUITEND VOOR HUISHOUDELIJK GEBRUIK

	Lees en bekijk de instructies om de werking en het gebruik van het product te begrijpen.
	Geef de aanwezigheid van een risico weer. Er kan letsel, overlijden of substantiële eigendomsschade plaatsvinden als de waarschuwing die wordt omschreven met dit symbool wordt genegeerd.
	Vermijd contact met hete oppervlakken. Gebruik altijd beschermende handschoenen om brandwonden te voorkomen.
	Enkel voor huishoudelijk gebruik binnenshuis.

⚠ WAARSCHUWING Om het risico op letsel, brand, elektrische schokken of schade aan eigendommen te beperken, dient u altijd basisveiligheidsmaatregelen te nemen, waaronder het volgen van de genummerde waarschuwingen en verdere instructies. Gebruik dit apparaat niet voor andere doeleinden dan waarvoor het bedoeld is.

- 1 Gooi alle verpakkingsmaterialen onmiddellijk na het uitpakken weg om verstikkingsgevaar voor jonge kinderen te voorkomen.
- 2 Dit apparaat kan worden gebruikt door personen met beperkte fysieke, zintuiglijke of verstandelijke vermogens of gebrek aan ervaring en kennis, mits deze personen het apparaat onder toezicht gebruiken of instructies hebben gekregen over het veilig gebruik ervan en zij begrijpen welke gevaren ermee gepaard gaan.
- 3 Houd dit apparaat en het snoer uit de buurt van kinderen. Laat kinderen het apparaat **NIET** gebruiken of ermee spelen. Nauwlettend toezicht is noodzakelijk als het apparaat in de buurt van kinderen wordt gebruikt.
- 4 Dit apparaat is alleen voor huishoudelijk gebruik. Dit apparaat **NIET** voor andere doeleinden gebruiken dan waarvoor het is bedoeld. Het apparaat **NIET** in bewegende voertuigen of boten gebruiken. Gebruik het apparaat **NOOIT** buiten. Onjuist gebruik kan letsel veroorzaken.
- 5 Om het risico op brand te vermijden, plaats **NIET** op of in de buurt van een gaspit of elektrische kookpit, of in een verwarmde oven.
- 6 Zorg ervoor dat het apparaat op een vlak, schoon en droog oppervlak staat. Zet het apparaat terwijl het in gebruik is **NIET** in de buurt van de rand van het aanrecht.
- 7 Controleer **ALTIJD** of het apparaat goed in elkaar is gezet voordat u het in gebruik neemt.
- 8 Wanneer u dit apparaat gebruikt, moet u boven en aan alle kanten minstens 15 cm ruimte vrijhouden voor luchtcirculatie.
- 9 Gebruik **NOOIT** een verlengsnoer. Het korte netsnoer verkleint het risico dat kinderen het snoer vastpakken of erin verstrikt raken, alsook het risico dat mensen over een lang snoer struikelen.
- 10 Sluit dit apparaat **NOOIT** aan op een externe tijdschakelaar of een apart, op afstand bedienbaar systeem.
- 11 Dompel, om elektrische schokken te voorkomen, het snoer, de stekkers of de behuizing van de hoofdeenheid **NOOIT** onder in water of andere vloeistoffen.
- 12 Gebruik het apparaat **NIET** indien het netsnoer of de stekker is beschadigd. Inspecteer het apparaat en het netsnoer regelmatig. Als het apparaat niet goed werkt of op een of andere manier beschadigd is, dient u het gebruik ervan onmiddellijk te staken en contact op te nemen met de klantenservice.
- 13 Maak **NOOIT** gebruik van een stopcontact onder het aanrecht.

- 14 Het apparaat en het netsnoer **NIET** over de rand van de tafel of het aanrecht laten hangen of op hete oppervlakken leggen.
- 15 Gebruik alleen de aanbevolen accessoires die bij dit apparaat zijn geleverd of die door SharkNinja zijn goedgekeurd. Het gebruik van accessoires of hulpstukken die niet worden aanbevolen door SharkNinja kan brand of letsel veroorzaken.
- 16 Zorg ervoor dat accessoires schoon en droog zijn alvorens ze op de grill te plaatsen.
- 17 Verplaats het apparaat **NIET** als het in gebruik is of hete olie of vloeistof bevat.
- 18 Raak de hete oppervlakken **NIET** aan. De oppervlakken van het apparaat zijn heet, zowel tijdens als na gebruik. Gebruik **ALTIJD** beschermende pannenlappen of geïsoleerde ovenhandschoenen en de beschikbare hendels en knoppen om brandwonden of persoonlijk letsel te voorkomen.
- 19 Raak **GEEN** accessoires aan tijdens of onmiddellijk na het koken. De grillplaten worden tijdens het kookproces uiterst heet. Vermijd fysiek contact als u deze uit het apparaat verwijdert. Om brandwonden of persoonlijk letsel te voorkomen **ALTIJD** voorzichtig zijn bij het gebruik van het product. Het gebruik van langwerpige keukengerei en beschermende pannenlappen of geïsoleerde ovenhandschoenen is aanbevolen.
- 20 Gebruik dit apparaat **NIET** om te frituren.
- 21 Om mogelijke ziekten te voorkomen, moet u **ALTIJD** een externe voedselthermometer gebruiken om te controleren of uw voedsel op de aanbevolen temperatuur bereid is.
- 22 Als er een vetbrand optreedt of zwarte rook uit het apparaat komt, dient u de stekker onmiddellijk uit het stopcontact te halen. Wacht tot er geen rook meer vanaf komt voordat u eventuele kookaccessoires verwijdert.
- 23 Raadpleeg het onderdeel Reiniging en onderhoud voor meer informatie over regelmatig onderhoud aan het apparaat.
- 24 Om los te koppelen, zet u het apparaat uit en trekt u de stekker uit het stopcontact, als het niet gebruikt wordt en voordat u het reinigt.
- 25 Laat het apparaat afkoelen voordat u het reinigt, demonteert, er onderdelen op aanbrengt of uit verwijdert of opbergt.
- 26 **NIET** reinigen met schuursponsjes. Onderdelen van het schuursponsjes kunnen eraf breken en in aanraking komen met elektrische onderdelen, waardoor er risico op elektrische schokken ontstaat.
- 27 De voedingskabel kan niet worden vervangen. Als het snoer beschadigd is, moet het apparaat op verantwoorde wijze worden weggegooid als elektronisch afval.
- 28 Bekijk de meest actuele versie van dit instructieboekje online op ninjakitchen.eu.
- 29 Reiniging en ander onderhoud mag niet door kinderen worden uitgevoerd.

BEWAAR DEZE INSTRUCTIES.

MEER TE WETEN KOMEN OVER DE NINJA SIZZLE GRILL EN PLATTE PLAAT

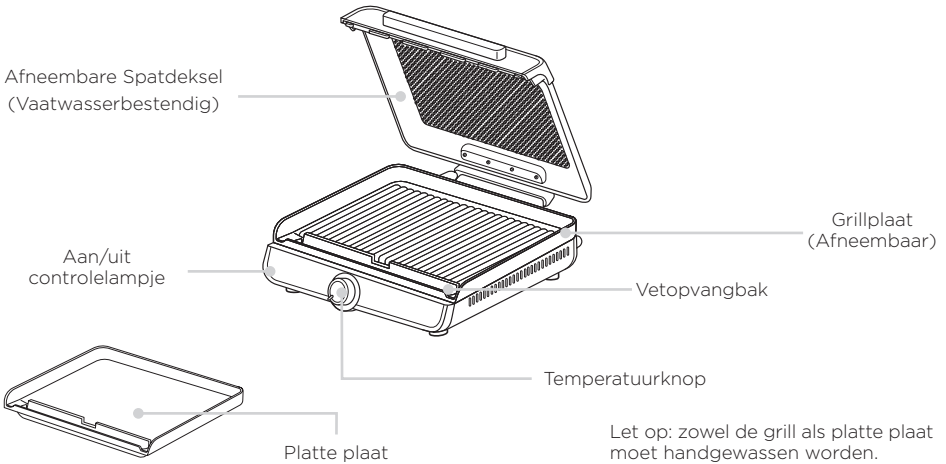

Om vervangende of extra onderdelen en accessoires te bestellen, gaat u naar ninjakitchen.eu

VOOR HET EERSTE GEBRUIK

- 1 Verwijder alle verpakkingsmaterialen, stickers en plakband van het apparaat en gooi deze weg.
- 2 Verwijder alle accessoires uit de verpakking en neem deze handleiding voor gebruik zorgvuldig door. Lees met name de bedieningsinstructies, waarschuwingen en belangrijke voorzorgsmaatregelen om letsel of schade aan eigendommen te voorkomen.
- 3 Was de grill- en platte plaat met heet zeepwater en droog grondig. **NOOIT** de hoofdunit in water onderdompelen.
- 4 We raden aan het apparaat aan te zetten en 10 minuten op 260 °C te laten werken zonder voedsel toe te voegen. Zorg dat de ruimte goed geventileerd is. Hierdoor worden eventuele verpakkingsresten en geursporen verwijderd. Dit is volkomen veilig en niet schadelijk voor de prestaties van de grill.

ZO KUN JE ROOK-ARM KOKEN

Gebruik altijd de aanbevolen grillinstellingen. Onze voor chef-koks ontworpen temperatuurinstellingen maximaliseren de grillsmak en -textuur met minimale rook.

160 °C	190 °C	200 °C	260 °C
Bij dickere barbecuesauzen	Bevroren vlees Gemarineerde proteïnen of proteïnen met saus Bacon Steaks Kip Zalm	Hotdogs Pannenkoeken Gefrituurde eieren Kaastosti's	Veggies Fruit Verse/ bevroren vis

Het aanbrengen van olie op het voedsel, of op de grill of de platte plaat zorgt voor betere anti-aanbakprestaties tijdens het bakken. Voor de beste resultaten worden zonnebloem-, geraffineerde kokosnoot-, avocado-, plantaardige of koolzaadoliën aanbevolen. Olijfolie, boter, margarine of spuitbussen worden NIET aanbevolen.

KOKEN MET DE NINJA SIZZLE GRILL EN PLATTE PLAAT

- 1 Om de grill of platte plaat te installeren, plaatst u deze over de basis met de vetvanger naar voren. Leg de plaat neer en zorg ervoor dat de zijkanalen op één lijn liggen met de buitenkant van de basis.
- 2 Zorg ervoor dat de stekker in het stopcontact zit en draai de draaiknop naar de gewenste temperatuur. Het controlelampje brandt.
- 3 Laat de grill voorverwarmen met gesloten deksel gedurende 7 minuten vóór het koken.
- 4 Is het voorverwarmen afgerond, open dan het deksel en leg de ingrediënten op de grillplaat.
- 5 Zodra de ingrediënten gaar zijn, haal ze van de grill en draai de draaiknop tot hij in de "OFF"-stand klikt. Het controlelampje schakelt uit.
- 6 Om de grill of platte plaat te verwijderen voor reiniging, zorg ervoor dat de draaiknop in de "OFF"-stand staat en dat de stekker van het apparaat uit het stopcontact is en voldoende tijd heeft gehad om af te koelen. Open het deksel en til de kookplaat recht omhoog door de verticale wanden langs de rand van het kookoppervlak vast te pakken.

OPMERKING: Ninja Sizzle Grill en Platte Plaat kunnen gebruikt worden met het deksel open of gesloten.

HET SPATDEKSEL INSTALLEREN EN VERWIJDEREN

- 1 Nadat u het apparaat hebt laten afkoelen, verwijdert u het deksel door het te openen tot het ongeveer verticaal staat (**Afbeelding 1**). Til het deksel vervolgens recht omhoog uit de scharnierbasis.
- 2 Om het deksel te installeren, houdt u het verticaal met het handvat naar boven, het scharnier draait over de scharnierbasis (**Afbeelding 2**). Zorg ervoor dat de vlakke delen van de scharnierpunten verticaal zijn gericht (**Afbeelding 3**). Laat de scharnierpunten van het deksel in de scharnierbasis zakken en sluit het deksel.

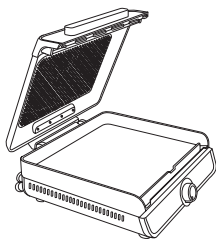

Afbeelding 1

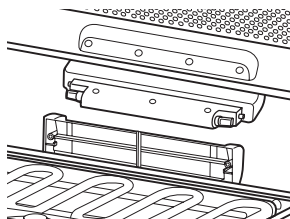

Afbeelding 2

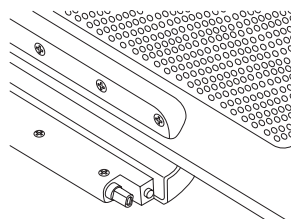

Afbeelding 3

UW GRILL EN PLATTE PLAAT SCHOONMAKEN

Het apparaat moet na elk gebruik grondig worden gereinigd. Laat het apparaat altijd afkoelen alvorens het te reinigen.

- 1 Trek de stekker van het apparaat uit het stopcontact voordat u het reinigt. Laat het deksel na het verwijderen van het voedsel openstaan, zodat het apparaat sneller kan afkoelen.
- 2 Om de antiaanbaklaag van de grill en de platte plaat te behouden, raden we aan om alle onderdelen met de hand af te wassen in een warm sopje en vervolgens aan de lucht of met een handdoek te drogen. We raden af om de grill en de platte plaat in de vaatwasser te doen. Het spatdeksel is vaatwasserbestendig.

- 3 Als er etensresten of vet op de grillplaat, het spatdeksel of op een ander verwijderbaar onderdeel vastzitten, laat ze dan vóór het reinigen eerst in warm water met zeep weken.
- 4 Om het verwarmingselement van de grill schoon te maken, gebruikt u een vochtige doek met zeep, veegt u het vervolgens af met een schone, vochtige doek en droogt u het goed af.

OPMERKING: Gebruik **NOOIT** schuurmiddelen of reinigingsmiddelen. Dompel de hoofdeenheid **NOOIT** onder in water of een andere vloeistof. Niet in de vaatwasser plaatsen.

HANDLEIDING VOOR HET OPLOSSEN VAN PROBLEMEN

- **Waarom produceert het apparaat rook?**
Selecteer wanneer u de grill gebruikt altijd de aanbevolen temperatuur. Aanbevolen temperaturen vindt u in de snelstartgids. Zorg ervoor dat het spatdeksel omlaag is.

VERKRIJGBARE ACCESSOIRES

We bieden een reeks op maat gemaakte accessoires voor je Ninja Sizzle Grill en Platte Plaat. Ga naar ninjakitchen.eu om de mogelijkheden te vergroten en uw kookkunsten naar een hoger niveau te tillen.

PRODUCTREGISTRATIE

BEPERKTE GARANTIE VAN TWEE (2) JAAR

Als u een product in Europa koopt als klant, kunt u aanspraak maken op uw wettelijke rechten t.a.v. de kwaliteit van het product (uw "wettelijke rechten"). U kunt deze wettelijke rechten uitoefenen ten opzichte van de verkoper van het product. Bij Ninja zijn we echter zo overtuigd van de kwaliteit van onze producten (de "Producten") dat wij u een extra fabrieksgarantie van twee jaar geven. Deze garantie geldt uitsluitend voor Producten die in nieuwe en ongebruikte staat worden gekocht. Deze voorwaarden hebben alleen betrekking op onze garanties, uw wettelijke rechten als koper blijven hierbij gelden.

De onderstaande voorwaarden beschrijven de vereisten en omvang van onze garantie, zoals verleend door SharkNinja Germany GmbH, c/o Regus Management GmbH, Excellent Business Center 10. + 11. Stock, Westhafenplatz 1, 60327 Frankfurt am Main (Duitsland) ("ons", "onze" of "wij"). Zij hebben geen invloed op uw wettelijke rechten of de verplichtingen van de verkoper van het product en uw overeenkomst met hen. Hetzelfde is van toepassing als u het product rechtstreeks bij Ninja heeft gekocht.

Ninja®-garanties

Een huishoudelijk keukenapparaat is een aanzienlijke investering. Uw nieuwe apparaat moet het zo lang mogelijk goed doen. De garantie bij het apparaat is een belangrijke indicator en laat zien hoeveel vertrouwen de fabrikant in zijn product heeft en in de kwaliteit hiervan.

U vindt ook online ondersteuning op www.ninjakitchen.eu.

Hoe registreer ik mijn garantie?

U kunt uw garantie binnen 28 dagen na aankoop online registreren. Om tijd te besparen, hebt u de volgende informatie over uw apparaat nodig:

- Modelnr.
- (indien beschikbaar)
- Aankoopdatum van het Product (aankoopbewijs of afleveringsbewijs)

Ga om online te registreren naar www.ninjakitchen.eu

BELANGRIJK

- De garantie dekt uw Product gedurende 2 jaar vanaf de datum van aankoop.
- Bewaar altijd het aankoopbewijs. Wilt u gebruikmaken van uw garantie, dan hebben wij uw aankoopbewijs nodig om te controleren of de door u verstrekte informatie correct is. Als u geen geldig aankoopbewijs kunt voorleggen, vervalt uw garantie.

Wat zijn de voordelen van het registreren van mijn garantie?

Wanneer u uw garantie registreert, kunt u ervoor kiezen onze nieuwsbrief met tips, advies en mededelingen te ontvangen. Ontvang het laatste nieuws over nieuwe Ninja-technologie en introducties. Als u uw garantie online registreert, krijgt u onmiddellijk een bevestiging dat wij uw gegevens hebben ontvangen.

Bezoek voor meer informatie over ons privacybeleid www.ninjakitchen.eu

Hoe lang krijg ik garantie op Producten?

Door het vertrouwen wat wij hebben in ons ontwerp en de kwaliteit van ons product, geven wij twee jaar garantie op de aankoop van een Product.

Wat wordt er door de garantie gedekt?

Reparatie of vervanging van uw Product (naar beoordeling van Ninja), inclusief alle onderdelen en arbeid in geval van een gebrek in het ontwerp, het materiaal en vakmanschap (inclusief transport en verzendkosten). Onze garantie is een aanvulling op uw wettelijke rechten als klant.

Wat dekt de garantie niet?

- Normale slijtage.
- Onbedoelde schade, fouten veroorzaakt door nalatig gebruik en onderhoud, verkeerd gebruik, nalatigheid, onachtzame bediening of gebruik van het keukenapparaat, dat/die niet overeenkomt/overeenkomen met hetgeen in de meegeleverde bedieningshandleiding van Ninja® staat/staan.
- Het gebruik van het keukenapparaat voor andere doeleinden dan de standaard huishoudelijke activiteiten.
- Het gebruik van onderdelen die niet overeenkomstig de bedieningsinstructies zijn gemonteerd of geïnstalleerd.
- Het gebruik van onderdelen en accessoires die geen Ninja® originele onderdelen zijn.
- Foutieve installatie (behalve wanneer de installatie door Ninja® is uitgevoerd).
- Reparaties of wijzigingen uitgevoerd door anderen dan Ninja of haar agenten, tenzij u kunt aantonen dat de door anderen uitgevoerde reparaties of wijzigingen geen verband houden met het gebrek waarvoor u een beroep doet op de garantie.

Waar kan ik originele onderdelen en accessoires van Ninja kopen?

Onderdelen en accessoires van Ninja zijn ontworpen door dezelfde ingenieurs die uw Ninja-keukenapparaat hebben ontworpen. U vindt een uitgebreid assortiment Ninja-onderdelen, -vervangingsonderdelen en -accessoires voor alle apparaten van Ninja op www.ninjakitchen.eu.

Onthoud dat uw garanties kunnen vervallen als u onderdelen gebruikt die niet van Ninja zijn. Uw wettelijke rechten blijven echter gelden.

TAK

for dit køb af dette produkt



REGISTRER DIT KØB

 ninjakitchen.eu

 Scan QR-koden ved hjælp af en mobil

GEM DENNE INFORMATION

Modelnummer: _____

Serienummer: _____

Købsdato: _____
(Gem kvittering)

Butik: _____

TEKNISKE SPECIFIKATIONER

Spænding: 220-240V- 50-60 Hz

Watts: 1450W

TIP: Du kan finde model- og serienumre på mærkaten med QR-koden på bagsiden af apparatet ved siden af ledningen.







Denne mærkning angiver, at dette produkt ikke må bortskaffes sammen med andet husholdningsaffald.

For at forhindre mulig skade på miljø eller folkesundhed fra ukontrolleret bortskaffelse af affald skal produktet genbruges ansvarligt for at fremme bæredygtig genanvendelse af materialekilder. Ved aflevering af dit brugte apparat bedes du anvende de tilgængelige returnerings- og indsamlingssystemer eller kontakte forhandleren, som du købte produktet fra. De kan sørge for, at produktet bliver genanvendt på en miljømæssig, forsvarlig måde.

VIGTIGE SIKKERHEDSANVISNINGER

LÆS OMHYGGELIGT INDEN IBRUGTAGNING • KUN BEREGNET TIL HUSHOLDNINGSBRUG

	Læs og gennemgå instruktionerne for at få en forståelse af produktets betjening og anvendelse.
	Dette symbol viser, at der er fare for personskade, død eller omfattende skade på ejendele, hvis advarslen der bringes sammen med symbolet ignoreres.
	Sørg for at undgå kontakt med varme overflader. Beskyt altid hænderne for at undgå forbrændinger.
	Udelukkende beregnet til indendørs husholdningsbrug.

⚠ ADVARSEL For at mindske faren for personskade, brand, elektrisk stød eller beskadigelse af ejendom er det vigtigt altid at følge de grundlæggende sikkerhedsforanstaltninger, inklusive de følgende nummererede advarsler og efterfølgende vejledninger. Brug kun apparatet til det, det er beregnet til.

- 1 For at undgå kvælningsfare for små børn skal alle emballagematerialer kasseres straks efter udpakning.
- 2 Dette apparat kan bruges af personer med nedsatte fysiske og mentale evner, nedsat følesans eller manglende erfaring og viden, hvis de har fået vejledning eller instruktion i at bruge apparatet på en sikker måde og forstår de risici, der er i forbindelse med brug af apparatet.
- 3 Hold apparatet og dets ledning uden for børns rækkevidde. Børn Må **IKKE** bruge apparatet eller lege med det. Det er nødvendigt at overvåge apparatet nøje, hvis det anvendes i nærheden af børn.
- 4 Dette apparat er kun til privat brug. Brug **IKKE** apparatet til andet end det, det er beregnet til. Brug **IKKE** apparatet i biler eller både i bevægelse. Må **IKKE** bruges udendørs. Forkert brug kan medføre personskader.
- 5 For at reducere risikoen for brand, må du **IKKE** anbringe den på eller i nærheden af gas eller elektriske brændere eller i en opvarmet ovn.
- 6 Sørg for, at overfladen er plan, ren og tør. Apparatet må **IKKE** placeres i nærheden af en kant under brug.
- 7 Sørg **ALTID** for, at apparatet er samlet korrekt før brug.
- 8 Når du bruger dette apparat, skal du sørge for, at der er mindst 15 cm friplads over og til alle sider, så luften kan cirkulere.
- 9 Brug **IKKE** en forlængerledning. Der bruges en kort strømledning for at undgå, at børn kan tage fat i ledningen og blive viklet ind i den, og for at reducere risikoen for, at personer falder over en lang ledning.
- 10 Du må **ALDRIG** tilslutte apparatet til en ekstern timer-kontakt eller et separat fjernbetjeningssystem.
- 11 For at undgå elektrisk stød må du **IKKE** nedsænke ledningen, stikket eller apparatets hovedenhed i vand eller anden væske.
- 12 Brug **IKKE** apparatet, hvis der er skader på ledningen eller stikket. Inspicer apparatet og ledningen regelmæssigt. Hvis apparatet fungerer forkert eller er beskadiget på nogen måde, skal du straks slukke det og ringe til kundeservice.

-
- 13 Brug **ALDRIG** en stikkontakt placeret under bordoverfladen.
 - 14 Placér **IKKE** apparatet på, og lad ikke ledningen hænge ud over, kanten af arbejdsfladen eller i berøring med varme overflader.
 - 15 Anvend kun anbefalet tilbehør, der følger med dette apparat eller er godkendt af SharkNinja. Brug af tilbehør eller udstyr, der ikke er anbefalet af SharkNinja, kan medføre risiko for brand eller personskade.
 - 16 Inden evt. tilbehør placeres på grillen, skal du sørge for, at delene er rene og tørre.
 - 17 Ryk **IKKE** apparatet, når det er i brug, eller når varme olier eller væsker er i produktet.
 - 18 Rør **IKKE** varme overflader. Apparatet er varmt under og efter brug. For at undgå forbrændinger eller anden personskade skal du **ALTID** bruge grydelapper eller grillhandsker og holde i apparatets håndtag.
 - 19 Rør **IKKE** ved udstyr under eller lige efter brug. Grillplader bliver meget varme under tilberedningsprocessen. Undgå fysisk kontakt, når du fjerner disse fra apparatet. For at undgå forbrændinger eller personskade skal du **ALTID** udvise forsigtighed ved brug af produktet. Der anbefales brug af langskaftede redskaber og grydelapper eller grillhandsker.
 - 20 Brug **IKKE** dette apparat til friturestegning.
 - 21 For at undgå potentielle sygdomme skal du **ALTID** bruge et termometer til at måle, om din mad har nået den anbefalede kernetemperatur.
 - 22 Hvis der opstår brand i fedtstoffet, eller apparatet udsender sort røg, skal du straks trække stikket ud. Vent, til røgen er stoppet, før du fjerner udstyret.
 - 23 Se afsnittet om rengøring og vedligeholdelse for regelmæssig vedligeholdelse af apparatet.
 - 24 For at afbryde skal du slukke for apparatet og trække stikket ud, når det ikke er i brug, samt før rengøring.
 - 25 Lad apparatet afkøle inden rengøring, demontering og opbevaring, og inden du tager dele af eller sætter dem på.
 - 26 Rengør **IKKE** med grydesvampe af metal. Det kan efterlade metalstykker, der kan røre elektroniske dele og forårsage elektrisk stød.
 - 27 Ledningen kan ikke erstattes. Hvis ledningen er beskadiget, skal apparatet bortskaffes ansvarligt som elektronisk affald.
 - 28 Tjek online på ninjakitchen.eu for den mest opdaterede version af denne brugsvejledning.
 - 29 Rengøring og vedligeholdelse må ikke udføres af børn.

GEM DISSE ANVISNINGER.

LÆR NINJA SIZZLE GRILL OG FLADE PLADE AT KENDE

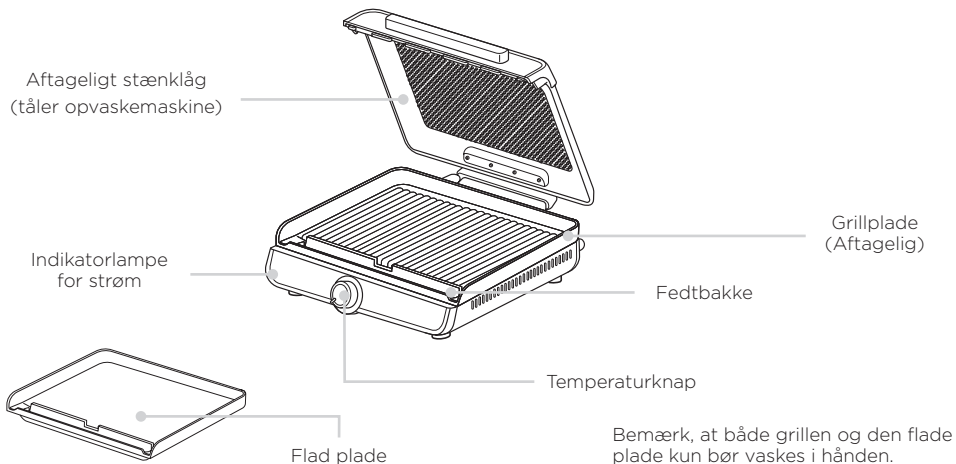

Besøg ninjakitchen.eu, hvis du ønsker at bestille reservedele eller nye dele og tilbehør

INDEN FØRSTE BRUG

- 1 Fjern og kassér alt indpakningsmateriale, mærkater og tape fra apparatet.
- 2 Fjern alt tilbehør fra pakken, og læs denne vejledning omhyggeligt igennem før brug. Vær særligt opmærksom på betjeningsvejledninger, advarsler og vigtige foranstaltninger, så du undgår skader på personer eller ting.
- 3 Vask grill og den flade plade med varmt sæbevand, og tør dem grundigt. Kom **ALDRIG** hovedapparatet i vand.
- 4 Vi anbefaler, at du tænder for apparatet og lader det være tændt på 260°C i 10 minutter uden at tilsætte mad. Sørg for, at området er godt ventileret. Herved fjernes eventuelle rester af emballage og lugtspor, der kan forekomme. Dette er fuldstændigt sikkert og ikke skadeligt for grillens ydeevne.

SÅDAN FÅR DU EN LOW SMOKE-OPLEVELSE

Brug altid anbefalede grillindstillinger. Vores kokkedesignede temperaturindstillinger optimerer grillsmag og tekstur, mens den mindsker mængden af røg.

160° C	190° C	200° C	260° C
Når du bruger tykkere barbecuesovser	Frossen kød Marineret kød eller kød med sovs Bacon Bøffer Kylling Laks	Hotdogs Pandekager Spejlæg Ostetoast	Grøntsager Frugt Frisk/Frossen skaldyr

Påføring af olie på mad eller på grillen eller den flade tallerken kan forbedre nonstick-ydelsen under madlavning. For de bedste resultater anbefales solsikke-, raffineret kokos-, avocado-, grøntsags- eller rapsolie. Olivenolie, smør, margarine eller aerosol-spray anbefales IKKE.

MADLAVNING MED NINJA SIZZLE GRILL OG FLAD PLEDE

- 1 For at installere grillen eller den flade plade skal du placere den over basen med fedtudskilleren mod fronten. Placer pladen så du sikrer, at siderne passer med den ydre base.
- 2 Sørg for, at apparatet er tilsluttet, og drej derefter knappen til den ønskede temperatur. Indikatorlampen vil lyse.
- 3 Lad grillen forvarme med låget lukket i 7 minutter før tilberedning.
- 4 Når forvarmningen er fuldendt, åbnes låget, og ingredienserne placeres på grillpladen.
- 5 Når ingredienserne er tilberedt som ønsket, fjernes de fra grillen og drejeknappen drejes, indtil den klikker i "SLUK"-positionen. Indikatorlampen vil slukke.
- 6 For at fjerne grillen eller den flade plade og rengøre dem, skal du sikre, at knappen er i "SLUK"-positionen, og at apparatet ikke er tilsluttet strøm, samt har haft tilstrækkeligt tid til at køle af. Åben låget og løft tilberedningspladen direkte op ved at tage fat i de lodrette vægge langs kanten af tilberedningsområdet.

BEMÆRK: Ninja Sizzle Grill og flad plade kan bruges med låget både åbent og lukket.

INSTALLATION OG FJERNELSE AF STÆNKLÅGET

- 1 Efter apparatet er kølet ned, fjernes låget ved at åbne det, indtil det står cirka lodret (**Figur 1**). Løft derefter låget direkte ud af basens hængsler.
- 2 For at installere låget skal du holde det lodret med håndtaget opad, og hængslet drejer over hængslerne på basen (**Figur 2**). Sørg for, at de flade områder på hængslerne vender lodret (**Figur 3**). Sænk låget ned på hængslerne på basen, og luk derefter låget.

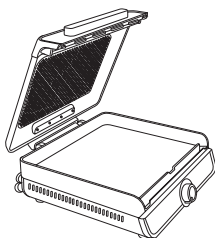

Figur 1

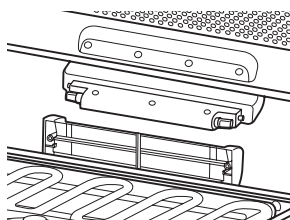

Figur 2

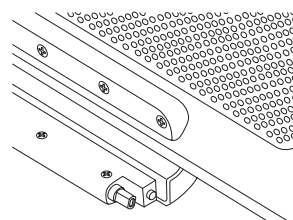

Figur 3

RENGØRING AF DIN GRILL OG FLAD PLADE

Apparatet skal altid rengøres grundigt efter hver brug. Lad altid apparatet køle af, før du rengør det.

- 1** Tag apparatet ud af stikkontakten, før du rengør det. Hold låget åbent, når du har taget din mad ud, så apparatet køler hurtigere af.
- 2** For at forlænge holdbarheden af grillen og flad pladens nonstick-belægningen anbefaler vi håndvask i varmt sæbevand og derefter luft- eller håndklædetørring af alle dele. Vi anbefaler, at du ikke putter grillen og flad pladen i opvaskemaskinen. Stænklåget tåler opvaskemaskine.

- 3** Hvis madrester eller fedt sidder fast på grillen, den flade pladen, stænklåget eller andre aftagelige dele, kan du lægge dem i blød i varmt sæbevand, før du rengøre dem.
- 4** For at rengøre omkring grillens varmeelement skal du bruge en fugtig sæbeklud, og derefter tørre grundigt med en ren, fugtig klud.

BEMÆRK: Brug **ALDRIG** slibende redskaber eller rengøringsmidler. Hovedenheden må **ALDRIG** komme i vand eller andre former for væske. Må ikke komme i opvaskemaskine.

FEJLFINDINGSGUIDE

- **Hvorfor ryger det fra mit apparat?**
Når du bruger grillen, skal du altid vælge den anbefalede temperatur. Anbefalede temperaturer kan blive fundet i startvejledning. Sørg for, at stænklåget er lukket.

TILBEHØR, DER KAN KØBES

Vi tilbyder en række specialfremstillet tilbehør til din Ninja Sizzle Grill og flad plade. Besøg ninjakitchen.eu for at udvide dine muligheder og blive endnu bedre til at lave mad.

TO (2) ÅRS BEGRÆNSET GARANTI

Når du som forbruger køber et produkt i Europa, drager du fordel af de juridiske rettigheder i forbindelse med produktets kvalitet (dine "lovbestemte rettigheder"). Du kan gøre disse lovbestemte rettigheder gældende over for forhandleren. Men hos Ninja er vi så sikre på kvaliteten af vores produkter ("Produkterne"), at vi giver dig en producentgaranti på to år. Denne garanti gælder kun, hvis produktet købes i ny og ubrugt tilstand. Disse vilkår og betingelser gælder udelukkende vores garantier – dine lovbestemte rettigheder som køber påvirkes ikke.

Vilkårene nedenunder beskriver betingelserne og omfanget af vores garanti, som udstedes af SharkNinja Germany GmbH, c/o Regus Management GmbH, Excellent Business Center 10. + 11. Stock, Westhafenplatz 1, 60327 Frankfurt am Main (Tyskland) ("os", "vores" or "vi"). De påvirker ikke dine lovbestemte rettigheder eller din forhandlers forpligtelser og din kontrakt med denne. Det samme gælder, hvis du har købt produktet direkte hos Ninja.

Ninja®-garantier

Et husholdningsapparat til køkkenet udgør en stor investering. Dit nye apparat skal fungere korrekt så længe som muligt. Den medfølgende garanti er en vigtig del – og afspejler hvor stor tillid producenten har til sit produkt og fremstillingskvalitet. Du kan også finde support online på www.ninjakitchen.eu.

Hvordan registrerer jeg min garanti?

Du kan registrere din garanti online inden for 28 dage efter købet. For at spare tid, skal du bruge følgende oplysninger om din maskine:

- Model nr.
- Serienummer (kun hvis tilgængeligt)
- Produktets købsdato (kvittering eller følgeseddel)

Hvis du vil registrere online, skal du gå til www.ninjakitchen.eu

VIGTIGT

- Garantien dækker dit produkt i to år fra og med købsdatoen.
- Behold altid kvitteringen. Hvis du skal bruge din garanti, skal vi bruge kvitteringen for at bekræfte, at de oplysninger, vi har fået, er korrekte. Hvis du ikke kan vise engyldig kvittering er din garanti ugyldig.

Hvad er fordelene ved at registrere min garanti?

Når du registrerer din garanti, kan du vælge at modtage vores nyhedsbrev med tips, råd og konkurrencer. Få de seneste nyheder om ny Ninja-teknologi og lanceringer. Registreres garantien online, får du straks bekræftelse på, at vi har modtaget dine oplysninger.

Du kan finde flere oplysninger om vores fortrolighedspolitik på www.ninjakitchen.eu

Hvor længe dækker garantien for vores produkter?

Vores tiltro til vores design og kvalitetskontrol betyder, at dit produkt er garanteret i to år i alt.

Hvad dækker garantien?

Reparation eller udskiftning (efter Ninjas vurdering) af dit apparat, inklusive alle dele og al arbejdskraft i tilfælde af enhver defekt i design, materialer og udførelse (inklusive transport og forsendelsesomkostninger). Vores garanti er en udvidelse af dine lovbestemte rettigheder som forbruger.

Hvad dækker garantien ikke?

- Normal slitage.
- Utilsigtet skade, fejl forårsaget af uagtsom brug eller pleje, misbrug, forsømmelse, skædesløs betjening eller håndtering af køkkenapparatet, som ikke er i overensstemmelse med Ninja® Brugsanvisning, der følger med din maskine.
- Brug af køkkenapparatet til andre formål end normal husholdningsbrug.
- Brug af dele, der ikke er samlet eller installeret i overensstemmelse med brugsanvisningerne.
- Brug af dele og tilbehør, der ikke er originale Ninja®-komponenter.
- Fejlinstallering (bortset fra når installeringen er udført af Ninja®).
- Reparationer og ændringer gennemført af andre end Ninja® eller deres repræsentanter, med mindre ud kan vise, at de af andre udførte reparationer eller ændringer ikke er relateret til manglen, som du ønsker at bruge garantien til.

Hvor kan jeg købe originale Ninja-dele og tilbehør?

Ninja-dele og tilbehør er udviklet af de samme teknikere, der også har udviklet dit Ninja køkkenapparat. Du finder et komplet udvalg af Ninja-reservedele, dele og tilbehør til alle Ninja-maskiner på www.ninjakitchen.eu Husk, at brug af uoriginale Ninja-dele kan gøre din fabriksgaranti ugyldig. Dine lovbestemte rettigheder påvirkes dog ikke.

TAKK

for at du kjøptedette produktet



REGISTRER KJØPET DITT

 najakitchen.eu

 Skann QR-koden med en mobilenhet

TA VARE PÅ DENNE INFORMASJONEN

Modellnummer: _____

Serienummer: _____

Kjøpsdato: _____

(Ta vare på kvitteringen)

Butikken der du kjøpte den: _____

TEKNISKE SPESIFIKASJONER

Spenning: 220–240 V- 50–60 Hz

Watt: 1450 W







TIPS: Du finner modell- og serienummer på etiketten til QR-koden på baksiden av apparatet, ved siden av strømledningen.



Dette merket indikerer at produktet ikke skal kastes sammen med annet husholdningsavfall. For å forhindre potensiell miljø- eller helseskade fra ukontrollert kassering av avfall, skal det resirkuleres på en ansvarlig måte for å fremme bærekraftig gjenbruk av materielle ressurser. For å returnere en brukt enhet, bruk systemene for retur- og innsamling, eller kontakt forhandleren der produktet ble kjøpt. De kan ta imot og resirkulere produktet på en miljømessig trygg måte.

VIKTIGE SIKKERHETSINSTRUKSJONER

LES NØYE FØR BRUK • KUN TIL HJEMMEBRUK

	Les og gå gjennom instruksene for å lære om bruk og drift av produktet.
	Indikerer risikoområde som kan forårsake personskader, dødsfall eller alvorlige skader på eiendeler og eiendom ved neglisjering av varselet tilknyttet dette symbolet.
	Unngå kontakt med varme overflater. Beskytt alltid hendene for å unngå brannskader.
	Kun til bruk innendørs og i husholdninger.

⚠ ADVARSEL For å redusere risikoen for personskade, brann, elektrisk støt og skade på eiendom må grunnleggende sikkerhetsforholdsregler alltid følges, inkludert å ta hensyn til alle advarsel og etterfølgende instruksjoner. Bruk ikke dette apparatet til noe annet enn tiltenkt bruk.

- 1 For å eliminere en kvelningsfare for små barn, kast alle emballasjematerialer umiddelbart ved utpakking.
- 2 Dette apparatet kan brukes av personer med reduserte fysiske, sensoriske eller mentale evner eller mangel på erfaring og kunnskap hvis de har blitt gitt tilsyn eller gitt veiledning om bruken av apparatet på en sikker måte og forstår farene som er involvert.
- 3 Hold apparatet og ledningen utilgjengelig for barn. **IKKE** la barn bruke eller leke med apparatet. Vær ekstra oppmerksom når apparatet brukes i nærheten av barn.
- 4 Dette apparatet er kun for husholdningsbruk. **IKKE** bruk dette apparatet til noe annet enn tilsiktet bruk. **IKKE** for bruk i kjøretøy eller båter som er i bevegelse. **IKKE** for bruk utendørs. Misbruk kan forårsake skader.
- 5 For å redusere fare for brann, **IKKE** sett enheten på eller nær en varm gass- eller elektrisk ovn, eller i en oppvarmet ovn.
- 6 Kontroller at overflaten er jevn, ren og tørr. **IKKE** plasser enheten nær kanten av kjøkkenbenken under bruk.
- 7 **ALLTID** kontroller at apparatet er montert riktig før bruk.
- 8 Sørg for at det er minst 15 cm med plass til luftsirkulasjon både over og rundt denne enheten når den er i bruk.
- 9 **IKKE** bruk en skjøteledning. En kort strømledning brukes for å redusere risikoen for at barn drar i eller setter seg fast i ledningen, eller for at folk snubler over en lengre ledning.
- 10 **ALDRI** koble denne enheten til en ekstern tidsbryter eller et separat, fjernstyrt system.
- 11 For å avverge elektrisk støt, må ledninger, støpsler eller selve apparatet **IKKE** senkes ned i vann eller andre væsker.
- 12 **IKKE** bruk apparatet hvis strømledningen eller støpselet er skadet. Inspiser apparatet og strømledningen regelmessig. Dersom apparatet svikter eller er skadet, må du slutte å bruke det umiddelbart og ringe kundesenteret.
- 13 **ALDRI** bruk støpsel under kjøkkenbenk.
- 14 **IKKE** plasser apparatet og la ledningen henge over kjøkkenbenk eller bordkanter, eller berøre varme overlater.

- 15 Bruk bare anbefalt tilbehør som følger med dette apparatet eller som er godkjent av SharkNinja. Bruk av tilbehør eller tilleggsutstyr som ikke er anbefalt av SharkNinja, kan forårsake brann eller skade.
- 16 Før du plasserer noe tilbehør på grillen, sørg for at de er rene og tørre.
- 17 **IKKE** flytt apparatet når det er i bruk eller når det er varme oljer og varme væsker i produktet.
- 18 **IKKE** berør varme overflater. Apparatets overflater er varme under og etter bruk. For å forhindre forbrenninger og personskader, bruk **ALLTID** varmeisolerende puter eller forede gryteovtter, og bruk tilgjengelige håndtak og knotter.
- 19 **IKKE** berør tilbehøret under eller rett etter steking. Grillplatene blir ekstremt varme under matlagingen. Unngå fysisk kontakt når du tar disse ut av apparatet. For å forhindre forbrenninger og personskader må du **ALLTID** være forsiktig når du bruker produktet. Det anbefales å bruke lange kjøkkenredskaper og beskyttende varmeisolerende puter eller forede gryteovtter.
- 20 **IKKE** bruk dette apparatet til frityrsteking.
- 21 For å forebygge mulig sykdom, må du **ALLTID** kontrollere at maten er tilstrekkelig stekt til anbefalte temperaturer med et steketermometer.
- 22 Trekk ledningen ut av stikkkontakten hvis det oppstår brann forårsaket av olje eller hvis det kommer svart røyk. Vent til det slutter å komme ut røyk før du forsøker å fjerne kjøkkenredskaper.
- 23 Les «Rengjøring og vedlikehold» for informasjon om regelmessig vedlikehold av enheten.
- 24 For å koble fra, skru enheten til «OFF», og koble deretter fra kontakten når den ikke er i bruk og før rengjøring.
- 25 La apparatet kjøles ned før rengjøring, demontering, innsetting- eller uttak av deler eller oppbevaring.
- 26 **IKKE** rengjør med metallbaserte skureskrubber. Biter kan løsne fra svampen, komme i kontakt med elektriske deler og føre til elektrisk støt.
- 27 Strømledningen kan ikke byttes ut. Hvis ledningen er skadet bør apparatet avhendes ansvarlig som elektronisk avfall.
- 28 Vennligst sjekk online på ninjakitchen.eu for den mest oppdaterte versjonen av dette instruksjonsheftet.
- 29 Rengjøring og bruksvedlikehold må ikke utføres av barn.

TA VARE PÅ DISSE INSTRUKSJONENE.

BLI KJENT MED NINJA SIZZLE GRILL OG FLATGRILL

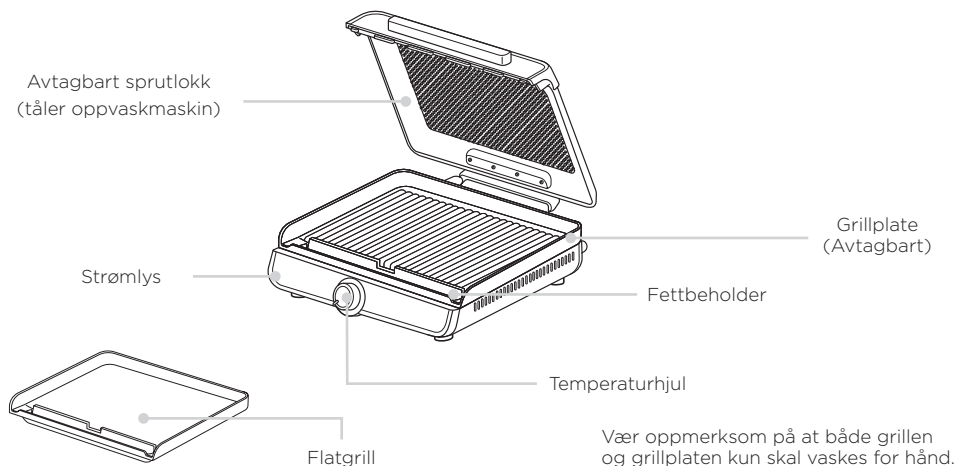

Vil du bestille reservedeler eller ekstra deler og tilbehør, gå du til ninjakitchen.eu

FØR FØRSTE GANGS BRUK

- 1 Fjern og kasser emballasje, reklamemerker og teip fra apparatet.
- 2 Ta alt tilbehøret ut av emballasjen og les denne håndboken nøye før bruk. Sørg for å følge bruksanvisninger, advarsler og viktige sikkerhetstiltak for å unngå skader og uhell.
- 3 Vask grillen og grillplaten med varmt såpevann og tørk godt. Senk **ALDRI** hovedenheten ned i vann.
- 4 Vi anbefaler å slå på enheten og kjøre den på 260 °C i 10 minutter uten å tilsette mat. Sørg for at området er godt ventilert. Dette fjerner eventuelle rester av emballasje og luktspor som kan være til stede. Dette er helt trygt og ikke skadelig for grillens ytelse.

HVORDAN FÅ EN OPPLEVELSE MED LITE RØYK

Bruk alltid de anbefalte grillinnstillingene. Våre kokkedesignede temperaturinnstillinger maksimerer grillsmaker og teksturer samtidig som de minimerer røyk.

160 °C	190 °C	200 °C	260 °C
Ved bruk av tykkere grillsauser	Frosset kjøtt Marinerte proteiner eller proteiner med saus Bacon Biff Kylling Laks	Pølser Pannekaker Stekte egg Ostesmørbrød	Grønnsaker Frukt Fersk/frossen sjømat

Tilføring av olje til mat eller grillen eller grillplaten kan forbedre nonstick-ytelse under matlaging. For best resultat anbefales solsikke-, raffinert kokos-, avokado-, vegetabilsk- eller rapsoljer. Olivenolje, smør, margarin eller aerosol-spray anbefales IKKE.

TILBEREDNING MED NINJA SIZZLE GRILL OG GRILLPLATE

- 1 For å installere grillen eller grillplaten, plasser den over basen med fettbeholderen mot fronten. Plasser platen ned og sørg for at sidene er på linje med utsiden av basen.
- 2 Kontroller at enheten er koblet til, og vri deretter bryteren til ønsket temperatur. Strømindikatorlampen vil lyse.
- 3 La grillen forvarme med lokket lukket i 7 minutter før tilberedning.
- 4 Når forvarmingen er fullført, åpne lokket og plasser ingrediensene på grillplaten.
- 5 Når ingrediensene er ferdig tilberedt, fjern de fra grillen og vri hjulet til den klikker i «OFF»-posisjon. Strømindikatorlampen vil slå seg av.
- 6 For å fjerne grillen eller grillplaten for rengjøring, sørg for at skiven er i «OFF»-posisjon, og at enheten er koblet fra og har fått tilstrekkelig tid til å avkjøles. Åpne lokket og løft platen rett opp ved å ta tak i de vertikale veggene langs kanten av tilberedningsflaten.

MERK: Ninja Sizzle Grill og grillplate kan brukes med lokket åpent eller lukket.

INSTALLERING OG FJERNING AV SPRUTLOKKET

- 1 Etter å ha latt enheten avkjøles, fjern lokket ved å åpne det til det er omtrent vertikalt (**Figur 1**). Løft deretter lokket rett opp av den hengslede basen.
- 2 For å installere lokket, hold det vertikalt med håndtaket vendt opp og hengslet svinger over basen (**Figur 2**). Sørg for at de flate delene av hengseltappene er orientert vertikalt (**Figur 3**). Senk lokkets hengsler inn i basen, og lukk deretter lokket.

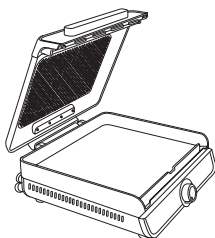

Figur 1

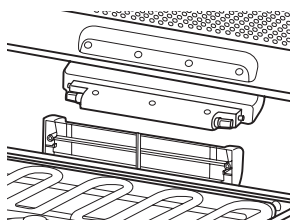

Figur 2

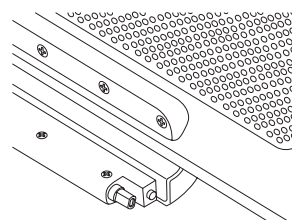

Figur 3

RENGJØRING AV GRILLEN OG GRILLPLATEN

Enheten bør alltid rengjøres grundig etter bruk. La alltid apparatet kjøles ned før rengjøring.

- 1** Koble enheten fra stikkontakten før rengjøring. Hold lokket åpent etter å ha fjernet maten, så apparatet kjøles raskere ned.
- 2** For å forlenge nonstick-belegget på grillen og grillplaten, anbefaler vi håndvask i varmt såpevann og deretter luft- eller håndklettørking av alle delene. Vi anbefaler ikke å sette grillen og grillplaten i oppvaskmaskinen. Sprutlokket tåler oppvaskmaskin.

- 3** Hvis matrester eller fett sitter fast på grillen, grillplaten, sprutlokket eller andre avtagbare deler, bløtlegg i varmt såpevann før rengjøring.
- 4** For å rengjøre rundt varmeelementet på grillen, bruk først en fuktig klut med såpe, tørk dette så av med en ren, fuktig klut og tørk deretter grundig.

MERK: ALDRI bruk slipende verktøy eller rengjøringsmidler. **ALDRI** senk hovedenheten ned i vann eller annen væske. Tåler ikke vask i oppvaskmaskin.

FEILSØKINGSVEILEDNING

- **Hvorfor kommer det røyk ut av enheten?**
Når du bruker grillen, må du alltid velge anbefalt temperatur. Anbefalte temperaturer finner du i hurtigstartguiden. Pass på at sprutlokket er nede.

TILBEHØR FOR KJØP

Vi tilbyr en pakke med skreddersydd tilbehør til din Ninja Sizzle Grill og grillplate. Besøk ninjakitchen.eu for å lære mer og for å ta matlagingen din til neste nivå.

TO (2) ÅRS BEGRENSET GARANTI

Når du kjøper et produkt i Europa som forbruker, får du visse lovmessige rettigheter relatert til produktets kvalitet (dine «lovfestede rettigheter»). Du kan håndheve disse lovfestede rettighetene overfor forhandleren din. Hos Ninja er vi imidlertid så sikre på kvaliteten på produktene våre («produktene») at vi gir deg en produsentgaranti på to år. Denne garantien gjelder kun dersom produktet er kjøpt som nytt og ubrukt. Disse vilkårene og betingelsene gjelder kun for garantiene våre – dine lovfestede rettigheter som kjøper påvirkes ikke.

Betingelsene nedenfor beskriver forutsetningene for og omfanget av garantiene vår som er utstedt av SharkNinja Germany GmbH, c/o Regus Management GmbH, Excellent Business Center 10. + 11. Stock, Westhafenplatz 1, 60327 Frankfurt am Main (Tyskland) («oss», «vår/vårt/våre» eller «vi»). De påvirker ikke dine lovfestede rettigheter eller forhandlerens forpliktelser og din kontrakt med dem. Det samme gjelder hvis du har kjøpt produktet direkte fra Ninja.

Ninja*-garantier

En kjøkkenmaskin utgjør en betydelig investering. Din nye maskin må fungere riktig så lenge som mulig. Garantien den kommer med er en viktig vurdering – og reflekterer hvor mye tillit produsenten har til produktet sitt og produktionskvalitet.

Du finner online-assistanse på www.ninjakitchen.eu.

Hvordan registrerer jeg garantien min?

Du kan registrere garantien din på nettet innen 28 dager etter kjøpet. For å spare tid vil du trenge følgende informasjon om maskinen din:

- Modellnr.
- Serienummer (kun hvis det er tilgjengelig)
- Kjøpsdato for produktet (kvittering eller følgesedel)

For å registrere online, gå til www.ninjakitchen.eu

VIKTIG

- Batterigarantien dekker produktet ditt i 2 år og starter fra kjøpsdatoen.
- Ta vare på kvitteringen. Skulle du trenge å bruke garantien din, vil vi trenge kvitteringen for å verifisere at informasjonen som er oppgitt til oss er riktig. Å ikke kunne fremlegge en gyldig kvittering vil ugyldiggjøre garantien din.

Hva er fordelene ved å registrere garantien min?

Når du registrerer garantien din, kan du velge å motta vårt nyhetsbrev som inneholder tips, råd og konkurranser. Få med deg siste nytt om Ninja-teknologi og -lanseringer. Hvis du registrerer garantien din på nett, får du umiddelbart bekreftelse på at vi har mottatt opplysningene dine.

Nærmere informasjon om våre retningslinjer om personvern finner du på www.ninjakitchen.eu

Hvor lenge er det garanti på produktene våre?

Vår tillit til vår design og kvalitetskontroll betyr at det nye produktet ditt er garantert i til sammen to år.

Hva dekkes av garantien?

Reparasjon eller erstatning (etter Ninjas eget skjønn) av produktet ditt, inkludert alle deler og arbeid i tilfelle en defekt i design, materialer eller håndverk (inkludert transport- og forsendelses kostnader). Garantien vår gis i tillegg til dine lovfestede rettigheter som forbruker.

Hva dekkes ikke av garantien?

- Normal slitasje.
- Skade ved uhell, feil forårsaket av skjødesløs bruk eller vedlikehold, misbruk, forsømmelse, uforsiktig bruk eller håndtering av kjøkkenmaskinen som ikke er i samsvar med Ninja*- instruksjonshåndboken som leveres med maskinen din.
- Bruk av kjøkkenmaskinen til alt annet enn normale husholdningsformål.
- Bruk av deler som ikke er satt sammen eller montert i henhold til håndboken.
- Bruk av deler eller tilbehør som ikke er originale Ninja*-komponenter.
- Feil montering (unntatt når monteringen utføres av Ninja*).
- Reparasjoner eller endringer utført av parter andre enn Ninja eller deres representanter, med mindre du kan vise at reparasjonene eller endringene utført av andre ikke er relatert til defekten som du utøver garantien for.

Hvor kan jeg kjøpe originale Ninja-reservedeler og -tilbehør?

Ninja-reservedeler og -tilbehør er utviklet av de samme ingeniørene som utviklet Ninja-kjøkkenmaskinen din. Du vil finne et fullstendig utvalg av Ninja-erstatninger, -reservedeler og -tilbehør for alle Ninja-maskiner på www.ninjakitchen.eu

KIITOS,
että olet ostanut tämän tuotteen



REKISTERÖI OSTOKSESI

 najakitchen.eu

 Skannaa QR-koodi mobiililaitteellasi

SÄILYTÄ NÄMÄ TIEDOT

Mallinnumero: _____

Sarjanumero: _____

Ostopäivämäärä: _____
(Säilytä kuitti)

Ostopaikka: _____

TEKNISET TIEDOT

Jännite: 220-240 V~, 50-60 Hz

Teho: 1 450 W



VINKKI: Malli- ja sarjanumerot löytyvät laitteen takana virtajohdon vieressä olevasta QR-koodimerkinnästä.







Tämä merkintä kertoo, että laitetta ei pidä hävittää kotitalousjätteen mukana. Valvomattoman jätteiden hävittämisen aiheuttaman

mahdollisen ympäristö- tai terveyshaitan välttämiseksi laite on kierrätettävä vastuullisesti kestävän materiaaliresurssien uudelleenkäytön edistämiseksi. Käytä käytettyä laitetta palauttaessasi palautus- ja keräysjärjestelmiä tai ota yhteyttä tämän tuotteen myyjään. Myyjä voi vastaanottaa tuotteen, jotta se kierrätettäisiin ympäristölle turvallisella tavalla.

TÄRKEITÄ TURVALLISUUSOHJEITA

LUE HUOLELLISESTI ENNEN KÄYTTÖÄ • VAIN KOTITALOUSKÄYTTÖÖN

	Lue ohjeet tuotteen toiminnan ja käytön ymmärtämiseksi.
	Ilmoittaa vaarasta, joka voi aiheuttaa loukkaantumisen, kuoleman tai huomattavia omaisuusvahinkoja, jos tähän symboliin sisältyvä varoitus jätetään huomioimatta.
	Varo kuuman pinnan koskettamista. Suojaa aina kädet vältyäksesi palovammoilta.
	Vain sisä- ja kotitalouskäyttöön.

VAROITUS Perusturvallisuusohjeita täytyy aina noudattaa loukkaantumisien, tulipalon, sähköiskun tai omaisuusvahinkojen välttämiseksi. Tällaisiin ohjeisiin sisältyvät myös seuraavat numeroidut varoitukset ja niitä seuraavat ohjeet. Älä käytä laitetta muuhun kuin käyttötarkoitustaan vastaavaan käyttöön.

- 1 Pienten lasten tukehtumisvaaran välttämiseksi hävitä kaikki pakkausmateriaalit heti, kun olet purkanut laitteen pakkauksesta.
- 2 Laitetta voivat käyttää henkilöt, joiden fyysinen, sensorinen tai henkinen toimintakyky on rajoittunut tai joilla ei ole kokemusta tai tietoa laitteen käytöstä, jos heitä valvotaan tai heille annetaan laitteen turvalliseen käyttöön liittyviä ohjeita ja he ymmärtävät laitteen käyttöön liittyvät vaarat.
- 3 Pidä laite ja sen johdot lasten ulottumattomissa. **ÄLÄ** anna lasten leikkiä laitteella tai käytä sitä. Tarkka valvonta on välttämätöntä, kun laitetta käytetään lasten läheisyydessä.
- 4 Tämä laite on tarkoitettu ainoastaan kotitalouskäyttöön. **ÄLÄ** käytä laitetta mihinkään muuhun kuin suunniteltuun käyttötarkoitukseensa. **ÄLÄ** käytä liikkuvissa ajoneuvoissa tai veneissä. **EI SAA** käyttää ulkona. Väärinkäyttö voi aiheuttaa loukkaantumisen.
- 5 Tulipalon riskin välttämiseksi **ÄLÄ** aseta kuumalle kaasu- tai sähköliedelle tai sellaisen läheisyyteen tai kuumaan uuniin.
- 6 Varmista, että pinta on tasainen, puhdas ja kuiva. **ÄLÄ** aseta laitetta lähelle työtason reunaa käytön aikana.
- 7 Varmista **AINA** ennen käyttöä, että laite on koottu oikein.
- 8 Varmista tätä laitetta käyttäessäsi, että laitteen yläpuolelle ja kaikille sivuille jää ainakin 15 cm tilaa ilmanvaihtoa varten.
- 9 **ÄLÄ** käytä jatkojohtoa. Lyhyen virtajohton tarkoituksena on pienentää riskiä, että lapset tarttuisivat tai sotkeutuisivat johtoon tai että joku kompastuisi siihen.
- 10 **ÄLÄ KOSKAAN** liitä tätä laitetta ulkoiseen ajastinkytkimeen tai erilliseen kauko-ohjausjärjestelmään.
- 11 Suojautuaksesi sähköiskulta **ÄLÄ** upota johtoa, pistokkeita tai pääyksikön koteloa veteen tai muuhun nesteeseen.
- 12 **ÄLÄ** käytä laitetta, jos sen virtajohto tai pistoke on vahingoittunut. Tarkasta laite ja virtajohto säännöllisin väliajoin. Jos laitteen toiminnassa on häiriöitä tai se on vahingoittunut, lopeta käyttö välittömästi ja ota yhteyttä asiakaspalveluun.
- 13 **ÄLÄ KOSKAAN** käytä työtason alapuolella olevaa pistorasiaa.

- 14 **ÄLÄ** aseta laitetta siten, että johto roikkuu pöytien tai työtasojen reunojen yli tai koskettaa kuumia pintoja.
- 15 Käytä vain suositeltuja lisävarusteita, jotka tulevat laitteen mukana tai jotka ovat SharkNinjan valtuuttamia. Muiden kuin SharkNinjan suosittelemien lisävarusteiden käyttö saattaa aiheuttaa tulipalon tai vamman.
- 16 Ennen lisävarusteiden laittamista grilliin varmista, että varusteet ovat puhtaita ja kuivia.
- 17 **ÄLÄ** siirrä laitetta sen ollessa käytössä tai kun laitteessa on kuumia öljyjä ja nesteitä.
- 18 **ÄLÄ** kosketa kuumia pintoja. Laitteen pinnat ovat kuumia käytön aikana ja sen jälkeen. Käytä **AINA** suojaavia patalappuja tai uunikintaita välttääksesi palo- ja muut vammat ja käytä saatavilla olevia kahvoja ja nuppeja.
- 19 **ÄLÄ** koskaan koske lisävarusteisiin kypsennyksen aikana tai heti sen jälkeen. Grillilevyt kuumenevat erittäin paljon ruoanlaiton aikana. Vältä koskettamasta niitä ottaessasi ne laitteesta. Tuotetta käyttäessäsi ole **AINA** varovainen palo- ja henkilövammojen välttämiseksi. Suosittelemme pitkäkahvaisen välineen ja suojaavien patalappujen tai uunikintaiden käyttöä.
- 20 **ÄLÄ** käytä tätä laitetta uppoaistamiseen.
- 21 Välttääksesi mahdollisen sairastumisen tarkista **AINA** ulkoisella paistomittarilla, että ruoka kypsentyy suositusten mukaisesti lämpötiloihin.
- 22 Jos rasva syttyy palamaan tai tuotteesta tulee mustaa savua, irrota se välittömästi pistorasiasta. Odota, kunnes savuaminen lakkaa, ennen kuin poistat mitään ruoanlaittovälineitä.
- 23 Katso laitteen huolto-ohjeet kohdasta Puhdistus ja huolto.
- 24 Irrota laite virtalähteestä kytkemällä laite OFF-asentoon (pois päältä) ja irrottamalla pistoke pistorasiasta laitteen ollessa pois käytöstä sekä ennen puhdistusta.
- 25 Anna laitteen jäähtyä ennen puhdistusta, purkamista sekä osien irrottamista ja varastoimista.
- 26 **ÄLÄ** puhdista metallisilla hankaussienillä. Sienestä voi irrota paloja, jotka koskettavat sähköosia ja aiheuttavat sähköiskun vaaran.
- 27 Virtajohto ei ole vaihdettavissa. Jos virtajohto on vaurioitunut, laite on hävitettävä asianmukaisesti elektroniikkajätteenä.
- 28 Katso ajantasainen versio tästä ohjekirjasta osoitteesta ninjakitchen.eu.
- 29 Lapset eivät saa puhdistaa tai huoltaa tätä laitetta.

SÄILYTÄ NÄMÄ OHJEET.

NINJA-PARILAGRILLIIN JA TASOLEVYYN TUTUSTUMINEN

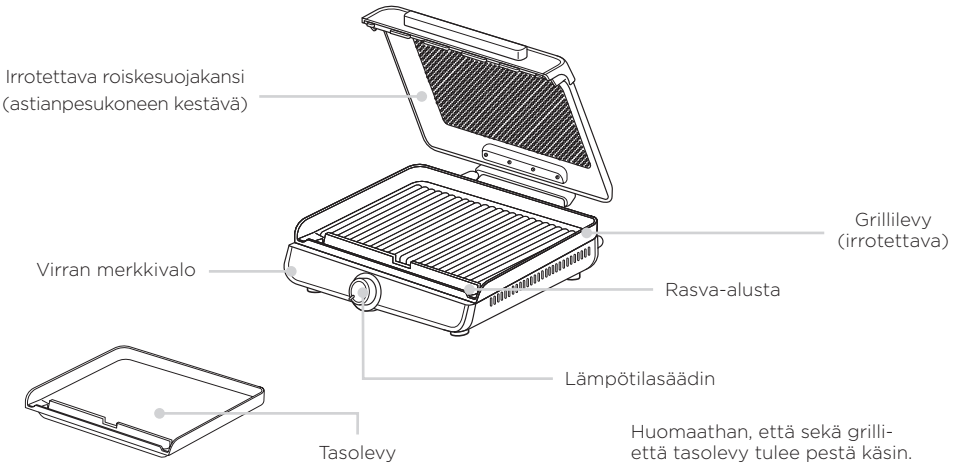

Tilaa vara- ja lisäosat sekä lisävarusteet osoitteesta ninjakitchen.eu

ENNEN ENSIMMÄISTÄ KÄYTTÖÄ

- 1 Poista ja hävitä pakkausmateriaalit, tarrat ja teipit tuotteesta.
- 2 Ota pakkauksesta kaikki lisävarusteet ja lue tämä käyttöopas huolellisesti. Kiinnitä erityistä huomiota käyttöohjeisiin, varoituksiin ja tärkeisiin varotoimiin välttääksesi henkilö- ja omaisuusvahingot.
- 3 Pese grilli- ja tasolevy kuumalla saippuavedellä ja kuivaa huolellisesti. **ÄLÄ KOSKAAN** upota laitetta veteen.
- 4 Suosittelemme kytkemään laitteen päälle ja antamaan sen olla päällä 260 °C:n lämpötilassa 10 minuutin ajan lisäämättä laitteeseen ruokaa. Varmista, että huoneessa on hyvä ilmanvaihto. Tämä poistaa mahdolliset pakkausjäämät ja hajut, joita lisävarusteissa saattaa olla. Tämä on täysin turvallista eikä heikennä grillin suorituskykyä.

KYPSENTÄMINEN LIALLISTA SAVUA VÄLTÄEN

Käytä aina suositeltuja grilliasetuksia. Keittiömestarin suunnittelemat lämpötila-asetukset maksimoivat grillauksen maun ja rakenteen ja minimoivat savun muodostumisen.

160 °C	190 °C	200 °C	260 °C
Kun käytät paksumpia BBQ-kastikkeita	Lihapakasteet Marinoituiden lihat tai lihat, joissa on kastiketta Pekoni Pihvit Kana Lohi	Nakit Pannukakut Paistetut kananmunat Juusto-sandwich	Kasvikset Hedelmät Tuoreet/pakastetut merenelävät

Öljyn lisääminen ruokaan tai grilliin tai tasolevylle voi vähentää ruoan tarttumista kypsennyksen aikana. Parhaiden tulosten saavuttamiseksi suositellaan käyttämään auringonkukkaöljyä, puhdistettua kookosöljyä, avokadoöljyä, kasviöljyä tai rypsiöljyä. Oliiviöljyä, voita, margariinia tai aerosolipohjaisia öljysuihkeita EI suositella.

KYPSENNYS NINJA-PARILAGRILLILLÄ JA TASOLEVYLLÄ

- 1 Asenna grilli- tai tasolevy paikalleen asettamalla se jalustan päälle siten, että rasva-alusta on suunnattu eteenpäin. Laita levy alas ja varmista, että levyn reunat ovat jalustan ulkoreunojen kanssa kohdakkain.
- 2 Varmista, että laite on kytketty pistorasiaan ja kierrä sitten säädintä haluamaasi lämpötilaan. Merkkivalo syttyy.
- 3 Anna grillin esilämmitä kansi suljettuna 7 minuutin ajan ennen kypsennyksen aloittamista.
- 4 Kun esilämmitys on valmis, avaa kansi ja aseta ainekset grillilevyille.
- 5 Kun ainekset ovat kypsyneet, ota ne pois grillistä ja kierrä säädintä, kunnes se napsahtaa OFF-asentoon (pois päältä). Virran merkkivalo sammuu.
- 6 Irrota grilli- tai tasolevy puhdistamista varten ja varmista, että säädin on OFF-asennossa (pois päältä), että laite on irrotettu pistorasiasta ja että se on ehtinyt jäähtyä riittävän kauan. Avaa kansi ja nosta kypsennyslevy suoraan ylös tarttumalla kypsennyspinnan reunojen myötäisiin pystysuuntaisiin seiniin.

HUOMAUTUS: Ninja-parilagrilliiä ja tasolevyä voidaan käyttää kannen ollessa auki tai suljettuna.

ROISKESUOJAKANNEN ASENTAMINEN JA IRROTTAMINEN

- 1 Kun laite on jäähtynyt, irrota kansi avaamalla sitä, kunnes se on pystysuunnassa (**kuva 1**). Nosta sitten kantta suoraan ylöspäin saranan pohjasta.
- 2 Asenna kansi paikalleen pitämällä sitä pystysuunnassa siten, että kahva on suunnattuna ylöspäin ja saranatavat ovat saranan pohjan päällä (**kuva 2**). Varmista, että saranatappien tasaiset osat ovat pystysuunnassa (**kuva 3**). Laske kannen saranatavat saranan pohjaan ja sulje sitten kansi.

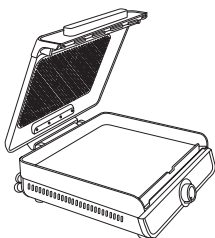

Kuva 1

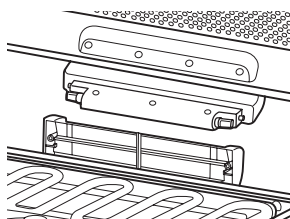

Kuva 2

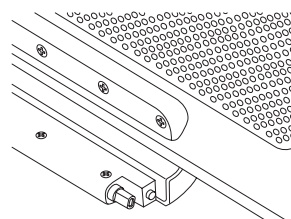

Kuva 3

GRILLI- JA TASOLEVYN PUHDISTAMINEN

Laite tulee puhdistaa perusteellisesti jokaisen käyttökerran jälkeen. Anna laitteen aina jäähtyä ennen puhdistusta.

- 1 Irrota laite pistorasiasta ennen puhdistusta. Jätä kansi auki ruoan poistamisen jälkeen nopeuttaaksesi laitteen jäähtymistä.
- 2 Grilli- ja tasolevyn tarttumattoman pinnon pidentämiseksi suosittelemme pesemään levyt käsin lämpimässä saippuavedessä. Anna kaikkien osien kuivua tai kuivaa ne liinalla. Emme suosittele grilli- ja tasolevyjen pesemistä astianpesukoneessa. Roiskesuojakansi on konepesun kestävä.

- 3 Jos ruokajäämiä tai rasvaa jää jumiin grillilevyille, tasolevyille, roiskesuojakanteen tai muuhun irrotettavaan osaan, liota saippuavedessä ennen puhdistusta.
- 4 Puhdista grillin lämmityselementtejä ympäröivä alue kostealla saippuaveteen kastetulla liinalla, pyyhi sitten puhtaalla kostealla liinalla ja kuivaa huolellisesti.

HUOMAUTUS: ÄLÄ KOSKAAN käytä hankaavia työkaluja tai puhdistusaineita. **ÄLÄ KOSKAAN** upota perusyksikköä veteen tai muuhun nesteeseen. Älä pese astianpesukoneessa.

VIANMÄÄRITYSOPAS

- **Miksi laite savuaa?**
Grilliiä käytettäessä valitse aina suositeltu lämpötila. Suositellut lämpötilat löytyvät pika-aloitusoppaasta. Varmista, että roiskesuojakansi on kiinni.

SAATAVANA OLEVAT LISÄVARUSTEET

Ninja-parilagrillille ja tasolevyille on saatavilla valikoima juuri sitä varten valmistettuja lisävarusteita. Käy osoitteessa ninjakitchen.eu laajentaaksesi ruoanlaittomahdollisuuksiasi ja nostaaksesi ruoanlaittosi uudelle tasolle.

KAHDEN (2) VUODEN RAJOITETTU TAKUU

Kun ostat tuotteen Euroopassa kuluttajana, sinulla on laitteen laatua koskevat lailliset oikeudet ("lakisääteiset oikeudet"). Voit käyttää näitä lakisääteisiä oikeuksia jälleenmyyjää vastaan. Ninja on kuitenkin niin vakuutunut tuotteidensa laadusta, että yhtiö myöntää valmistajan takuun kahdeksi vuodeksi. Tämä takuu koskee tuotetta ainoastaan silloin, jos se on ostettu uutena ja käyttämättömänä. Nämä ehdot koskevat vain meidän takuutamme, eivätkä ne vaikuta lakisääteisiin oikeuksiisi ostajana.

Alla esitetyissä ehdoissa kuvataan myöntämiemme takuiden edellytykset ja laajuus. Takuut myöntää SharkNinja Germany GmbH, c/o Regus Management GmbH, Excellent Business Center 10. + 11. Stock, Westhafenplatz 1, 60327 Frankfurt am Main (Saksa) ("me", "meidän", "meille" jne.). Ne eivät vaikuta lakisääteisiin oikeuksiisi tai oman jälleenmyyjäsi velvollisuuksiin eivätkä jälleenmyyjän kanssa solmimaasi sopimukseen. Näin on myös, jos olet ostanut tuotteen suoraan Ninjalta.

Ninja*-takuun sisältö

Keittiökodinkone on melko suuri investointi. Uuden laitteesi on toimittava kunnolla mahdollisimman kauan. Kodinkoneelle myönnettävä takuu on huomionarvoinen asia ja kertoo valmistajan luottamuksesta omaan tuotteeseensa ja valmistuksen laatuun.

Saat palvelua verkossa osoitteessa www.ninjakitchen.eu.

Miten rekisteröin takuun?

Voit rekisteröidä takuun verkossa 28 päivän kuluessa tuotteen ostamisesta. Tarvitset seuraavat tiedot laitteestasi:

- Mallinro
- Sarjanumero (vain, jos saatavilla)
- Tuotteen ostopäivämäärä (kuitista tai lähetyksilmoituksesta)

Rekisteröi verkossa osoitteessa www.ninjakitchen.eu.

TÄRKEÄÄ

- Takuu on voimassa ensimmäiset 2 vuotta tuotteen ostospäivästä alkaen.
- Säilytä kuitti koko takuuajan. Mikäli sinun täytyy hyödyntää takuuta, tarvitsemme kuitenkin tarkistaaksemme, että antamasi tiedot ovat oikein. Pätevän kuitin puuttuminen saattaa mitätöidä takuun.

Mitä etua on takuun rekisteröinnistä?

Kun rekisteröit takuun, voit valita, haluatko vastaanottaa vinkkejä, neuvoja ja kilpailuita sisältävän uutiskirjeemme. Kuulet myös viimeisimmät uutiset Ninjan tekniikoista ja tuotelanseerauksista. Rekisteröidessäsi takuun verkossa saat heti vahvistuksen tietojesi vastaanottamisesta. Lisätietoja tietosuojalausekkeestamme saat osoitteesta www.ninjakitchen.eu.

Kuinka pitkä takuu tuotteilla on?

Koska luotamme suunnitteluun ja laadunvalvontaan, myönnämme tuotteellesi kaikkiaan kahden vuoden takuun.

Mitä takuu kattaa?

Tuotteen korjaus ja vaihto (Ninjan harkinnan mukaisesti), mukaan lukien kaikki osat ja työ, mikäli tuotteessa on suunnittelu-, valmistus- tai materiaalivikoja (toimitus- ja lähetyskulut mukaan lukien). Takuumme on lisäyksenä kuluttajan lakisääteisiin oikeuksiin.

Mitä takuu ei kata?

- normaali kuluminen
- tapaturmaiset vahingot ja viat, jotka aiheutuvat keittiölaitteen huolimattomasta käytöstä, väärinkäytöstä, laiminlyönnistä, varomattomasta käytöstä tai käsittelystä, joka ei ole laitteen mukana toimitetun Ninja*-käyttöohjeiden mukaista
- keittiölaitteen käyttö muuhun kuin normaaliin kotitalouskäyttöön
- sellaisten osien käyttö, joita ei ole koottu tai asennettu käyttöohjeiden mukaisesti
- muiden kuin alkuperäisten Ninja*-varaosien ja -varusteiden käyttö
- virheellinen asennus (paitsi jos asennuksen on tehnyt Ninja*)
- muiden kuin Ninjan tai sen edustajien tekemät korjaukset tai muutokset, ellei pysty osoittamaan, että muiden tekemät korjaukset tai muutokset eivät liity vikaan, jota koskien hyödynnät takuuta.

Mistä voin ostaa alkuperäisiä Ninja-varaosia ja -varusteita?

Ninja-varaosat ja -varusteet ovat samojen asiantuntijoiden kehittämiä kuin Ninja-keittiölaite. Täyden valikoiman Ninja-varaosia, -vaihto-osia ja -varusteita löydät osoitteesta ninjakitchen.eu.

Huomaa, että muiden kuin Ninja-varaosien käyttö saattaa mitätöidä valmistajan takuun. Tämä ei vaikuta lakisääteisiin oikeuksiisi.

TACK

för att du har valt denna produkt



REGISTRERA DITT KÖP

 najakitchen.eu

 Skanna QR-koden med din mobil

SPARA DENNA INFORMATION

Modellnummer: _____

Serienummer: _____

Inköpsdatum: _____
(Spara kvittot)

Inköpsbutik: _____

TEKNISKA DATA

Spänning: 220-240 V~ 50-60 Hz

Effekt: 1 450 W







TIPS: Modell- och serienummer anges på QR-kodetiketten som sitter på baksidan intill elsladden.



Denna märkning anger att produkten inte får bortskaffas med annat hushållsavfall. För att förhindra miljöbelastning eller skador på människors hälsa till följd av okontrollerad avfallshantering, ska apparaten återvinnas på ett ansvarsfullt sätt för att främja en hållbar återanvändning av material. För att återlämna en använd enhet kan du använda dig av befintliga retur- och insamlingssystem, eller kontakta den återförsäljare där produkten köptes. De kan lämna produkten till miljösäker återvinning.

VIKTIG SÄKERHETSINFORMATION

LÄS IGENOM FÖRE ANVÄNDNING • ENDAST FÖR HUSHÅLLSBRUK

	Läs igenom alla instruktioner så att du förstår hur produkten ska användas.
	Anger risk som kan orsaka personskada, dödsfall eller anseelig egendomsskada om den varning som inkluderas med denna symbol ignoreras.
	Undvik kontakt med heta ytor. Använd alltid skyddande handskar för att undvika brännskador.
	Endast för hushållsanvändning inomhus.

⚠ VARNING För att minska risken för personskador, brand, elstötar eller sakskador, måste grundläggande försiktighetsåtgärder alltid vidtas, inklusive enligt följande numererade varningstexter och efterföljande anvisningar. Använd inte den här apparaten till någonting annat än det avsedda ändamålet.

- 1 För att eliminera kvävningsrisken för små barn ska allt förpackningsmaterial omhändertas direkt efter uppackning.
- 2 Denna apparat kan användas av personer med nedsatt fysisk, sensorisk eller mental förmåga eller saknar erfarenhet och kunskap, och som har fått instruktioner om säker användning av produkten och förstår möjliga risker och faror.
- 3 Förvara apparat och nätsladd oåtkomligt för barn. Låt **INTE** barn använda eller leka med apparaten. Noggrann uppsikt krävs om apparaten används i närheten av barn.
- 4 Den här apparaten är endast avsedd för hushållsanvändning. Använd **INTE** den här apparaten för någonting annat än dess avsedda användning. Använd **INTE** i fordon eller båtar i rörelse. Använd **INTE** utomhus. Felaktig användning kan leda till personskador.
- 5 För att undvika risken för brand, placera **INTE** apparaten på eller intill en gaslåga, elektrisk värmekälla eller i en uppvärmd ugn.
- 6 Se till att ytan är jämn, ren och torr. Placera **INTE** apparaten nära kanten på en bänkskiva vid användning.
- 7 Se **ALLTID** till att apparaten är korrekt monterad före användning.
- 8 Se till att apparaten under användning är placerad med minst 15 cm fritt utrymme ovanför och på alla sidor så att luftcirkulationen inte hindras.
- 9 Använd **INTE** förlängningsladd. En kort sladd används för att minska risken för att barn tar tag eller trasslar in sig och för att minska risken för att någon snubblar över den.
- 10 Anslut **ALDRIG** apparaten till en extern timer med strömbrytare eller ett separat fjärrkontrollsystem.
- 11 För att undvika elstötar får sladd, kontakter eller huvudenhet **INTE** sänkas ned i vatten eller annan vätska.
- 12 Använd **INTE** apparaten om sladden eller stickkontakten har skadats. Kontrollera apparaten och sladden med jämna mellanrum. Om apparaten inte fungerar eller har skadats på något sätt ska du genast sluta att använda den och ringa kundservice.
- 13 Använd **ALDRIG** ett eluttag under en bänkskiva.
- 14 Låt **INTE** sladden hänga över kanter på bord, bänkar eller komma i kontakt med heta ytor.

- 15 Använd endast tillbehör som rekommenderas, medföljer apparaten eller är godkända av SharkNinja. Användning av tillbehör som inte har rekommenderats av SharkNinja kan innebära risk för brand eller personskador.
- 16 Tillbehör som placeras på grillen måste vara rena och torra.
- 17 Flytta **INTE** apparaten under användning eller om den innehåller varm olja eller vätska.
- 18 Vidrör **INTE** heta ytor. Apparatsens ytor är mycket varma under och efter användning. Undvik brännskador och personskador genom att **ALLTID** använda grytlappar eller grillvantar och tillgängliga handtag och knoppar.
- 19 Vidrör **INTE** tillbehören under eller direkt efter tillagning. Grillplattorna blir mycket varma under tillagningen. Undvik att vidröra dem när de tas bort från apparaten. Undvik brännskador eller personskador genom att **ALLTID** använda produkten med försiktighet. Redskap med långa skaft och grytlappar eller isolerande handskar rekommenderas.
- 20 Använd **INTE** apparaten för fritering.
- 21 För att förhindra eventuell sjukdom, kontrollera **ALLTID** tillagningstemperaturen med en matlagningstermometer.
- 22 Dra omedelbart ur stickkontakten om fett fattar eld eller apparaten avger svart rök. Vänta tills det inte ryker längre från apparaten före urtagning av tillagningstillbehör.
- 23 Se rengörings- och underhållskapitlet för information om regelbundet underhåll av apparaten.
- 24 Stäng av apparaten genom att välja "OFF"-läget, och dra därefter ur stickkontakten efter avslutad användning och före rengöring.
- 25 Låt apparaten svalna före rengöring, isärtagning, isättning och urtagning av delar eller förvaring.
- 26 Rengör **INTE** med stålull. Delar kan lossna från stålull och komma i kontakt med strömförande delar, med risk för elstötar.
- 27 Nätsladden kan inte bytas ut. Om sladden är skadad ska apparaten kasseras på ett ansvarsfullt sätt som elektroniskt avfall.
- 28 Se webbplatsen ninjakitchen.eu för senaste version av denna bruksanvisning.
- 29 Låt inte barn utföra rengöring och underhåll.

SPARA DESSA INSTRUKTIONER.

LÄRA KÄNNA NINJA SIZZLE GRILL OCH STEKPLATTA

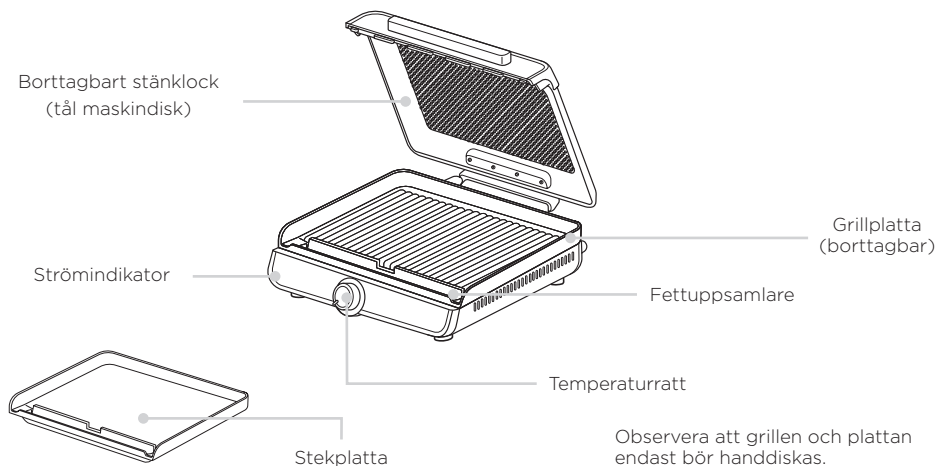

För att beställa reservdelar eller tillbehör, besök ninjakitchen.eu

FÖRE FÖRSTA ANVÄNDNING

- 1 Avlägsna och kassera förpackningsmaterial, reklametiketter och tejp från apparaten.
- 2 Ta ut alla tillbehör ur förpackningen och läs igenom bruksanvisningen. Var särskilt uppmärksam på användningsinstruktioner, varningar och viktiga säkerhetsåtgärder för att undvika personskador eller skador på egendom.
- 3 Diska grillplattan och stekplattan med varmt vatten och diskmedel och låt torka helt. Sänk **ALDRIG** ned huvudenheten i vatten.
- 4 Vi rekommenderar att apparaten får stå påslagen på 260 °C i 10 minuter före iläggning av mat. Använd apparaten på en väl ventilerad plats. Detta tar bort eventuella rester och lukt av förpackningsmaterial som kan finnas kvar. Detta är helt säkert och skadar inte grillens funktion.

SÅ HÄR UNDVIKER DU RÖK UNDER ANVÄNDNINGEN

Använd alltid rekommenderade inställningar av grillen. Våra temperaturinställningar, som har tagits fram av kokare, ger maten bäst smak och konsistens och minimal rök.

160 °C	190 °C	200 °C	260 °C
Med en tjockare barbecue-sås	Fruset kött Marinerat kött eller Kött med sås Fläskkött Stekar Kyckling Lax	Varmkorv Pannkakor Stekt ägg Varma ostsmörgåsar	Grönsaker Frukt Färska/frusna skaldjur

Du kan förbättra nånstick-funktionen genom att tillsätta olja på maten eller på grillen eller på stekplattan. För bästa möjliga resultat rekommenderas solrosolja, raffinerad kokosolja, avokado-, vegetabilisk- eller rapsolja. Olivolja, smör, margarin eller aerosolspray rekommenderas INTE.

LAGA MAT MED NINJA SIZZLE GRILL OCH STEKPLATTA

- 1 Montera grill- eller stekplattan, placera på botten delen med fettuppsamlaren framåt. Sätt ned plattan och se till att sidorna är i linje med underdelens yta.
- 2 Kontrollera att apparaten är ansluten och ställ in önskad temperatur med ratten. Strömindikatorens tänds.
- 3 Låt grillen förvärmas med locket stängt i sju minuter före tillagning.
- 4 När förvärmningen är klar, öppna locket och lägg ingredienserna på grillplattan.
- 5 Ta ur tillagade ingredienser från grillen och vrid ratten tills den klickar i "OFF"-läget. Strömindikatorens slocknar.
- 6 Kontrollera, före borttagning av grill- eller stekplattan för rengöring, att ratten står i "OFF"-läget, att apparaten är urkopplad och att den har svalnat tillräckligt länge. Öppna locket, grip tillagningsplattan mot de vertikala väggarna längs kanten och lyft den rakt uppåt.

OBS! Ninja Sizzle grill- och stekplatta kan användas med locket öppet eller stängt.

LÄGGA PÅ OCH TA BORT STÄNKLOCKET

- 1 När apparaten har svalnat, ta bort locket till vertikalt läge (Figur 1). Lyft sedan locket rakt upp ur gångjärnen.
- 2 Lägg på locket genom att hålla det vertikalt med handtaget uppåt så att gångjärnet riktas in mot den nedre gångjärnsdelen (Figur 2). Kontrollera att gångjärnstapparnas platta del hänger vertikalt (Figur 3). Sänk ner locket i den nedre gångjärnsdelen och stäng sedan locket.

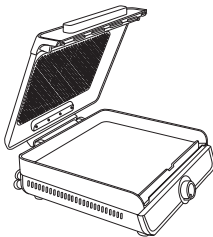

Figur 1

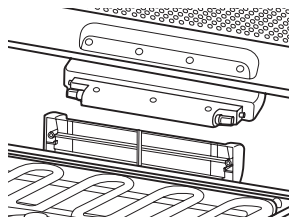

Figur 2

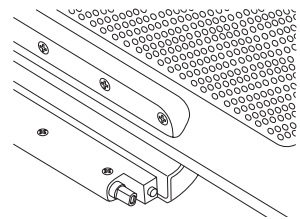

Figur 3

RENGÖRA GRILL- OCH STEKPLATTAN

Apparaten bör rengöras grundligt efter varje användning. Låt alltid apparaten svalna före rengöring.

- 1 Dra ur stickkontakten från eluttaget före rengöring. Låt locket vara öppet efter urtagning av maten så att apparaten svalnar snabbare.
- 2 För att skydda grill- och stekplattans nonstick-beläggning rekommenderas handdisk i ljummet vatten med diskmedel och torkning av alla delar i luft eller med handduk. Maskindisk rekommenderas inte för grill- och stekplattan. Stänklacket tål maskindisk.

- 3 Om matrester eller fett har fastnat på grill- och stekplattan, stänklacket eller annan löstagbar del, blötlägg i varmt vatten med diskmedel före rengöring.
- 4 Rengör omkring grillens värmeelement med en fuktig trasa med diskmedel, torka av med en ren, fuktig trasa och låt torka helt.

OBS! Använd **ALDRIG** nötande redskap eller rengöringsmedel. Sänk **ALDRIG** ner huvudenheten i vatten eller annan vätska. Undvik maskindisk.

FELSÖKNING

- **Varför avger grillen rök?**
Välj alltid den rekommenderade temperaturinställning vid användning av grillen. Rekommenderad temperaturinställning finns i snabbguiden. Se till att stänklacket är nedfällt.

TILLBEHÖR ATT KÖPA

Vi erbjuder en serie tillbehör som är specialtillverkade för din Ninja Sizzle grill- och stekplatta. Besök ninjakitchen.eu där du hittar flera förslag och idéer för att utveckla matlagningen till en ny nivå.

TVÅ (2) ÅRS BEGRÄNSAD GARANTI

När du som konsument köper en produkt i Europa har du förmånen med lagliga rättigheter som gäller produktens kvalitet ("lagstadgade rättigheter"). Du kan driva igenom dessa lagstadgade rättigheter mot din återförsäljare. Hos Ninja är vi dock så säkra på kvaliteten hos våra produkter ("produkterna") att vi ger dig en extra fabriksgaranti på upp till två år. Denna garanti gäller endast för produkten om den är köpt i nytt och oanvänt skick. Dessa villkor gäller endast vår garanti och dina lagstadgade rättigheter som köpare påverkas inte.

Villkoren nedan beskriver förutsättningarna för och omfattningen av vår garanti som är utfärdad av SharkNinja Germany GmbH, c/o Regus Management GmbH, Excellent Business Center 10. + 11. Stock, Westhafenplatz 1, 60327 Frankfurt am Main (Tyskland) ("oss", "vår" eller "vi"). De påverkar inte dina lagstadgade rättigheter eller återförsäljarens skyldigheter och inte heller ditt avtal med återförsäljaren. Detsamma gäller om du har köpt produkten direkt från Ninja.

Ninja® Garanties

A household kitchen appliance constitutes a En köksapparat till hushållet är en stor investering. Din nya apparat ska fungera korrekt under lång tid. Den medföljande garantin återspeglar tillverkarens förtroende för sin produkt- och tillverkningskvalité.

Du hittar hjälp online på www.ninjakitchen.eu.

Hur registrerar jag min garanti?

Du kan registrera din garanti online inom 28 dagar från inköp. För att spara tid, ha följande information om din apparat tillhands:

- Modellnr.
- Serienummer (endast i förekommande fall)
- Datum för produktens inköp (kvitto eller leveranskvitto)

För registrering via internet, besök www.ninjakitchen.eu

VIKTIGT

- Garantin gäller för din produkt under två (2) år från och med inköpsdatumet.
- Spara alltid kvittot. Skulle du behöva använda din garanti behöver vi kvittot för att bekräfta att den information vi har fått är korrekt. Om du inte kan uppvisa ett giltigt kvitto kan det ogiltigförklara din garanti.

Vilka är fördelarna med att registrera min garanti?

När du registrerar din garanti kan du välja att få vårt nyhetsbrev med tips, råd och tävlingar. Få senaste nytt om Ninja-teknik och lanseringar. Om du registrerar produkten på vår webbplats får du genast en bekräftelse om att vi har tagit emot dina uppgifter.

För information om vår integritetspolicy, besök www.ninjakitchen.eu

Under hur lång tid gäller garantin på våra produkter?

Vi är så övertygade om vår design och kvalitetskontroll att din nya produkt har en garanti på sammanlagt två år.

Vad täcks av garantin?

Reparation eller byte av din produkt (enligt Ninjas gottfinnande), inklusive alla delar och arbete i händelse av ett fel i design, material eller tillverkning (inklusive transport- och fraktkostnader). Vår garanti gäller utöver dina lagliga rättigheter som köpare.

Vad täcks inte av garantin?

- Normalt slitage.
- Oavsiktlig skada, fel orsakade av försumlig användning eller skötsel, missbruk, försummelse, vårdslös användning eller hantering av köksapparaten som avviker från den Ninja® -bruksanvisning som medföljde din maskin.
- Användning av köksapparaten för något annat än normala hushållsändamål.
- Användning av delar som inte monterats eller installerats i enlighet med bruksanvisningen.
- Användning av delar och tillbehör som inte är äkta Ninja®-komponenter.
- Felaktig installation (om den inte har utförts av Ninja®).
- Reparationer eller ändringar som utförts av andra parter än Ninja eller dess ombud, såvida du inte kan visa att reparationer eller ändringarna som har utförts av andra inte är relaterade till det fel för vilket du utnyttjar den utökade garantin.

Var kan jag köpa Ninjas originalreservdelar och tillbehör?

Ninjas reservdelar och tillbehör utvecklas av samma ingenjörer som har utvecklat din Ninja-köksapparat. Du hittar ett fullständigt sortiment av Ninjas reservdelar och tillbehör för alla Ninja-maskiner på www.ninjakitchen.eu

Kom ihåg att användning av andra reservdelar än Ninja-originaldelar kan innebära att fabriksgarantin ogiltigförklaras. Dina lagstadgade rättigheter påverkas dock inte.

